

AUX

Magma Series

Split típusú légkondicionáló berendezés

Kezelési útmutató

MAGMA SERIES 2,7 kW

ASW-H09B7B4/QDR3DI-D0-3-KSZKLM5400

MAGMA SERIES 3,5 kW

ASW-H12C5B4/QDR3DI-D0-3-KSZKLM5401

MAGMA SERIES 5,3 kW

ASW-H18E3B4/QDR3DI-C7-4-KSZKLM5402

Köszönjük, hogy AUX terméket választott!

Kérjük, a kezelési útmutatót figyelmesen olvassa el és őrizze meg, hogy a későbbiekben is felhasználhassa a benne szereplő információkat.

Tartalomjegyzék

Üzemeltetési információk	1
Biztonsági figyelmeztetések	1
Megjegyzések a használatához	6
A berendezés részei	8
A távirányító	10
A Wi-Fi vezérlés használata	16
Tisztítás és karbantartás	29
Hibakeresés	31
Telepítési információk	33
Figyelmeztetések az üzembehelyezéshez	33
A beltéri egység felszerelése	36
A kültéri egység felszerelése	40
A felszerelést követő átvizsgálás és próbaüzem	43
Karbantartási figyelmeztetés	44
Szavatossági és jótállási feltételek	46
Jótállási jegy	52

Üzemeltetési információk

A készülék nem megfelelő felszerelése vagy működtetése az emberek, anyagi javak sérülését okozhatja. A nem rendeltetésszerű használatból fakadó károkért felelősséget nem vállalunk! A készülék felszerelését, beüzemelését, javítását kizárólag a vonatkozó rendeletekben meghatározott „képesített személy” végezheti!

A veszély súlyosságát a következő jelzések fejezik ki:

FIGYELMEZTETÉS

Ez a jelzés jelképezi a halált vagy súlyos sérülést is okozó esetek lehetőségét.

ÓVINTÉZKEDÉS

Ez a jelzés jelképezi a sérülést vagy károsodást okozó esetek lehetőségét.

FIGYELMEZTETÉS

Ez a készülék csak felügyelet mellett használható. 8 év feletti gyermekek, csökkent mentális- vagy fizikai képességű személyek esetében, csak abban az esetben, ha megértették a lehetséges kockázatokat. Gyermekek a készülékkel nem játszhatnak, tisztítást és karbantartást nem végezhetnek felügyelet nélkül.

FIGYELMEZTETÉS

A légkondicionáló berendezés R32 hűtőközeget tartalmaz.



Megjegyzés: Az R32 hűtőközeggel ellátott berendezés nem megfelelő telepítés, használat és karbantartás esetén, anyagi és személyi sérülést okozhat. A légkondicionáló berendezés telepítéséhez, használatához, javításához és tárolásához a helyiség alapterületének több mint 5 m² kell lennie. A légkondicionáló berendezés töltetsúlya nem lehet több, mint 1,7 kg. Ne sietesse a leolvasztási folyamatot, csak a gyártó által meghatározott módon tisztítsa, illetve jégtelenítse a készüléket. A légkondicionáló berendezést tilos átszűrni vagy meggyújtani. Használat előtt ellenőrizze, hogy a hűtőközeg csövezése nem sérült-e. A légkondicionáló berendezést ne tárolja nyílt láng vagy egyéb hőforrás közelében, mint például gáztűzhely vagy működő hőszugárzó. Figyelem, a hűtőközeg szagtalan lehet. Biztosítsa a légkondicionáló berendezés tárolásakor az esetleges mechanikai sérülések elkerülését. Az R32 hűtőközeggel töltött légkondicionáló berendezés karbantartása vagy javítása kizárólag képesített szakember által, és csak biztonsági ellenőrzés után végezhető el. A légkondicionáló berendezés csak szelepfedéllel ellátva telepíthető! A telepítés, használat vagy karbantartás előtt figyelmesen olvassa el a használati útmutatót.

Biztonsági figyelmeztetések

A légkondicionáló készülék földelése kötelező. A nem megfelelő földelés áramütést okozhat.

A földelés nem köthető gázvezetékre, villanyoszlopra, vagy telefon földvezetékre.



Ha a készülék hosszabb ideig nincs használatban, akkor azt ki kell húzni a hálózati csatlakozóaljzatból, vagy le kell kapcsolni az áramkörrel a biztonság érdekében.

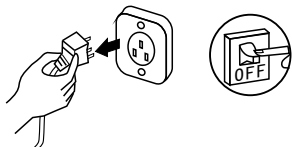

Amennyiben a berendezés villásdugóval csatlakozik a hálózathoz, a konnektorba történő csatlakoztatás előtt győződjön meg a villásdugó pormentesítéséről és a konnektorba történő teljes csatlakoztatásáról.



Ha a hálózati zsinór sérült, az csak szakember által cserélhető.

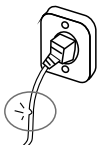

Ne érintse meg a hálózati csatlakozót nedves kézzel, vagy a készülék működése közben.

Ez áramütést vagy tüzet okozhat.



NE!

A beltéri egység és a távirányító víztől és nedvességtől óvandó.

Ellenkező esetben áramszünetet vagy tüzet is okozhat.

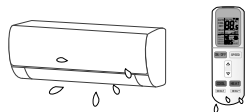

NE!

Tisztítás vagy karbantartás előtt a készülék áramtalanítandó.

Ellenkező esetben áramütést vagy sérülést okozhat.



Amennyiben a berendezés villásdugóval csatlakozik a hálózathoz, a hálózati csatlakozó eltávolítását ne a vezetékéknél fogva tegye.

A hálózati csatlakozó vége, ez esetben áramütést is okozhat.

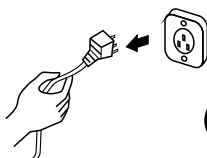

NE!

Amennyiben a berendezés villásdugóval csatlakozik a hálózathoz, a hálózati csatlakozó nem dugható hosszabítóba vagy elosztóba.

Ellenkező esetben áramütést vagy tüzet is okozhat.

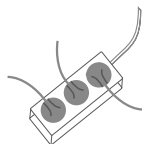

NE!

Biztonsági figyelmeztetések

Lehetőleg ne telepítse a légkondicionáló berendezést olyan helyre, ahol gyúlékony gázt vagy folyadékot tárolnak! A távolság minimum 1 m legyen a készüléktől. Ez tüzesetet okozhat.

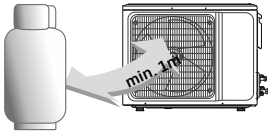

Ne használja a készüléket viharos időben!

Ha villámárlást tapasztal, az elektronikus alkatrészek védelme érdekében azonnal áramtalanítsa a készüléket!

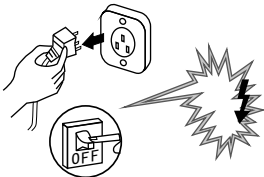

Ne zárja el vagy fedje le a ki- és beáramló levegő útját. Ez a hűtő- és fűtő teljesítmény csökkenését és a rendszer teljes leállítását is okozhatja.

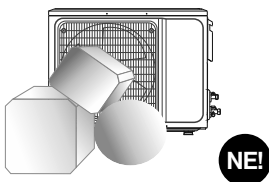

Ne használjon a tisztításhoz maró anyagot, ne szórjon vizet vagy más folyadékot a készülékre.

Ez áramütéshez vagy a készülék meghibásodásához vezethet.

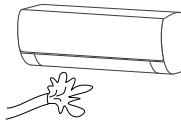

Ne tegye a kezét vagy más eszközt a levegő ki- vagy beáramló útjába.

Ez könnyen személyi sérüléshez vagy a készülék meghibásodásához vezethet.

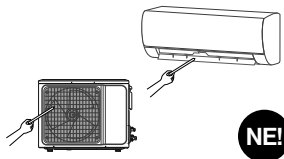

Ne engedje a légkondicionáló berendezést (gáz) fűtő egység felé fúvatni.

Ellenkező esetben tökéletlen égést eredményezhet a (gáz) fűtő egységnél, amely mérgezést okozhat.

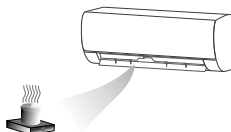

Ne tegyen kísérletet a készülék javítására, minden esetben feltétlenül bizza azt szakemberre.

A hozzá nem értő javítási kísérlet áramütést vagy tüzet okozhat.

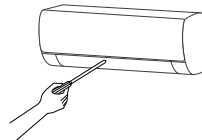

Kérjük ügyeljen a készülék rögzítésére, az csak stabil konzolokon állhat.

Ha a tartókonzol sérült, az a készülék leeséséhez és személyi sérüléshez vezethet.

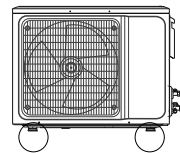

Földzárlat megszakító (kismegszakító) beiktatása szükséges a készülék elé az áramütés elkerülése végett. A készülék elektromos bekötését, az irányadó szabványok szerint, szakemberrel kell elvégeztetni.



Biztonsági figyelmeztetések

Ha a vezeték sérült, csak szakképzett személy végezheti a cseréjét.

Ne tegye ki a beltéri egységet közvetlen napfénynek.

Ha a porszűrő koszos, a hűtési, illetve fűtési teljesítmény csökken. Tisztítsa a szűrőket rendszeresen.

Ne álljon a kültéri egység tetejére. Meghibásodást vagy sérülést okozhat.

Ha külső rádiófrekvenciás zavar miatt (pl. mobiltelefon) a készülék kikapcsol, áramtalanítsa a berendezést, majd néhány perc múlva ismét helyezze feszültség alá, és indítsa újra a készüléket.

Ha hosszú ideig folyamatosan használja a készüléket, rendszeresen szellőztessen.

⚠ FIGYELMEZTETÉS

A készülékhez csatlakoztatott csatornák nem tartalmazhatnak gyújtó/szíkra forrást.

Ne helyezze az alábbi készülékeket a beltéri egység alá:

- Mikrohullámú sütő, tűzhely vagy egyéb hőforrás.
 - Számítógép és egyéb elektrosztatikus készülék.
 - Olyan fali dugalj amihez rendszeresen csatlakoztatnak készülékeket.
 - A beltéri és kültéri egység közötti csatlakozások nem használhatók fel újra, kivéve, ha a csövet újra peremezik.
-

A TERMÉK ÜVEGHÁZTHATÁSÚ HŰTŐKÖZEGET TARTALMAZ.

A hűtőközeg szivárgása klímaváltozást is okozhat. Az alacsonyabb GWP értékű hűtőközeg kisebb, a magasabb GWP értékű nagyobb hatású globális felmelegedést okozhat a levegőbe kerülése esetén. A berendezés GWP értékeiről a készülékhez mellékelt adatlapon, ill. a kültéri egység címkéjén talál pontos adatokat.

Soha ne próbálja a készülékben lévő hűtőközeget leengedni vagy a rendszert megbontani, minden felmerülő hiba esetében azonnal forduljon szakemberhez.

WEEE FIGYELMEZTETÉS

Ez a jelzés a termékeken, csomagoláson és/vagy a hozzá tartozó dokumentációban azt jelzi, hogy az elhasznált elektromos, elektronikus termékeket és elemeket nem szabad az általános háztartási hulladékba keverni. Az elhasznált termékek és elemek megfelelő kezelésének, visszanyerésének és újrahasznosításának érdekében azokat az erre kijelölt gyűjtő helyekre vigye, az Ön nemzeti előírásai és az Európai Unió 2002/96/EK és 2006/66/EK direktívái szerint.



⚠ ÓVINTÉZKEDÉSEK

Lehetőleg ne hagyja nyitva az ajtókat vagy ablakokat a készülék üzemelése közben. Ellenkező esetben a hűtő- vagy fűtő kapacitás csökkenhet.

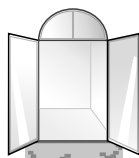

Ne helyezzen a kültéri egységre nehéz tárgyakat. Ez személyi sérüléshez és a készülék meghibásodásához vezethet.

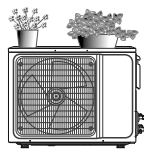

NE!

A készüléket csak rendeltetésszerűen használja, más módon (pl.: ruhaszárítás, ételhűtés stb.) ne.

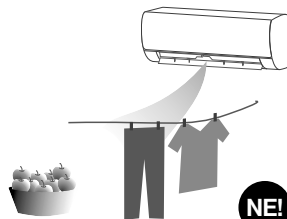

NE!

Ne fúvasson hideg levegőt hosszú ideig egy személyre, vagy személyekre. Ez könnyen megbetegedéshez vezethet.

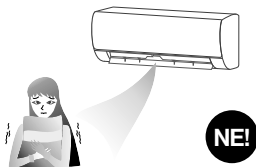

NE!

Mindig állítsa be a megfelelő hőmérsékletet. A külső- és belső hőmérséklet közötti túl nagy különbség beállítása nem ajánlott. A megfelelő hőmérséklet beállításával elkerülhető a készülék túlzott energiafogyasztása.

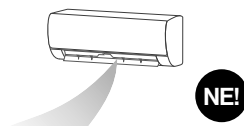

NE!

Ha a légkondicionáló berendezés fixen van bekötve az elektromos hálózatba, akkor a már említett földzárlat megszakító (kismegszakító) beiktatása szükséges.



Megjegyzések a használatához

A következő feltételek befolyásolhatják a normál működést

A táblázatban megjelölt hőmérséklet-tartományok közötti használat során előfordulhat, hogy bizonyos körülmények között a készülék rendellenesen működik, esetleg leáll, ez nem feltétlenül utal hibás működésre.

Hűtés	Kültér	43°C (T1)* felett
	Beltér	18°C alatt
Fűtés	Kültér	24°C felett
		-7°C alatt
	Beltér	27°C felett

- Ha a környezeti hőmérséklet túl magas, a készülékben bekapcsolhat a hővédelem, mely a készülék leállítását okozza.
- Ha a külső hőmérséklet túl alacsony és/vagy a levegő páratartalma magas, a kültéri egység hőcserélője lefagyhat, lederesedhet, amely leolvasztáskor extrém vízszivárgáshoz vagy más, átmeneti rendellenes működéshez vezethet, ez nem feltétlenül jelenti a készülék hibáját.
- Folyamatos hűtés vagy páramentesítés közben 80% feletti páratartalom (különösen nyitott ablakok) esetén, víz kondenzálódás vagy csöpögés tapasztalható a beltéri egységnél. Ez nem minden esetben utal hibás működésre, ha folyamatosan (alacsony páratartalom esetén is) tapasztalja a jelenséget, keressen fel egy szakembert.

Megjegyzések a fűtés üzemmódhoz

A beltéri egység ventilátora nem indul el azonnal fűtés üzemmód esetén, hogy elkerülje a nemkívánt hűvös levegő befúvását (ez normális működésre utal). Ha a kinti környezet hideg és nedves, a kültéri egység hőcserélőjén jég képződhet, amely csökkenti a fűtőkapacitást. Ekkor a légkondicionáló, a normál működés részeként, automatikusan elkezd a leolvasztást.

Leolvasztási üzemmód alatt a készülék abbahagyja a fűtést kb. 5–12 percre és a kültéri egység gőzölöghet. Ez normális jelenség, a gyors leolvasztás eredménye.

A fűtés automatikusan folytatódik a leolvasztás befejezésekor.

Megjegyzés: Fűtés üzemmódban, fokozottan kell ügyelni a készülék kültéri egységének tisztán tartására, elkerülendő a túlzott jegesedést! (Javasolt a szezon előtt elvégezni az előírt karbantartást!)

Kiegészítő tálcáfűtés

A kiegészítő tálcáfűtés, fűtés üzemmódban lassítja a jégképződést a kültéri egység alsó részében (tálca), ezáltal segítve a folyamatos és hatékony működést télies körülmények között is. (A tálcáfűtés csak bizonyos modellek esetén elérhető.)

* A T1 (éghajlati típus) értéke megfelel az ISO 5151-nek.

Megjegyzések a használathoz

Figyelem! A készülék kültéri egységéből fűtési üzemmódban folyamatosan, nagy mennyiségű nedvesség (kondenzátum) távozhat, melynek megfelelő elvezetéséről gondoskodni kell (lásd. 42. oldal)!

Amennyiben a kültéri egység rendelkezik tálcáfűtéssel, a még hatékonyabb működés érdekében a csepptálcán furatok kerültek kialakításra. Ügyeljen arra, hogy a fűtőszál csak a készülékházat fűti, az esetlegesen felszerelt elvezető csövet nem, továbbá amennyiben a felszerelés helye azt megkívánja, a furatok tetszés szerint lezárhatóak a készülékhez mellékelte dugókészlet segítségével. Nem megfelelő kialakítás esetén, 0°C alatti külső hőmérsékletben, az elvezető-csőben jégdugó alakulhat ki, így annak fűtéséről, igény szerint, külön kell gondoskodni.

Ha a kültéri egység nem rendelkezik tálcáfűtéssel, akkor a tartósan 0°C alatti külső hőmérséklet és különösen magas kültéri páratartalom esetén, a leolvadt kondenzátum belefagyhat a készülékház alsó részébe. Ez rendszerint nem okoz különösebb problémát, de tartós extrém hideg esetén gyakrabban kell ellenőrizni a kültéri egységet, illetve masszív jégképződésnél javasolt kikapcsolni a berendezést, amíg a jég le nem olvad.

Megjegyzések a kikapcsoláshoz

A készülék kikapcsolásakor a vezérlőpanel automatikusan eldönti, hogy azonnal megállítja a készüléket, vagy néhány percig tovább működik alacsonyabb frekvencián és légsebességgel.

Rendkívüli működtetés

- Ha a távirányító elveszett vagy törött, használja a vészkapcsolót a készülék ki-, bekapcsolásához.
- A gomb megnyomása a készülék kikapcsolt állapota esetében a készülék AUTO üzemmódban történő elindulását eredményezi, ismételt megnyomása pedig a készülék kikapcsol.

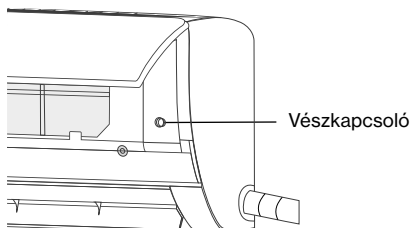

Légáram irányának változtatása

Amennyiben a készülék 4D Airflow funkcióval van felszerelve, a kifúvó lamellák motoros beállítása a távirányító segítségével, távolról történik. Ilyenkor ügyeljen arra, hogy a lamellák kézzel történő mozgatása személyi sérülést és a készülék meghibásodását okozhatja.

A sérülés és hibás működés elkerülése végett, kérjük ellenőrizze a készülék használata előtt az alábbiakat:

- Győződjön meg a csatlakozó vezeték és a földelés megfelelő rögzítéséről.
- Győződjön meg a szűrők megfelelő rögzítéséről.
- Győződjön meg arról, hogy a beszívott és a kifúvott levegőt semmi sem akadályozza.
- Tisztítsa meg a szűrőt a használat előtt.
- Ellenőrizze a kültéri egység tartókonzoljának állapotát. Ha hibásnak találja, értesítse a telepítést végző szakembert.

A berendezés részei

Beltéri egység

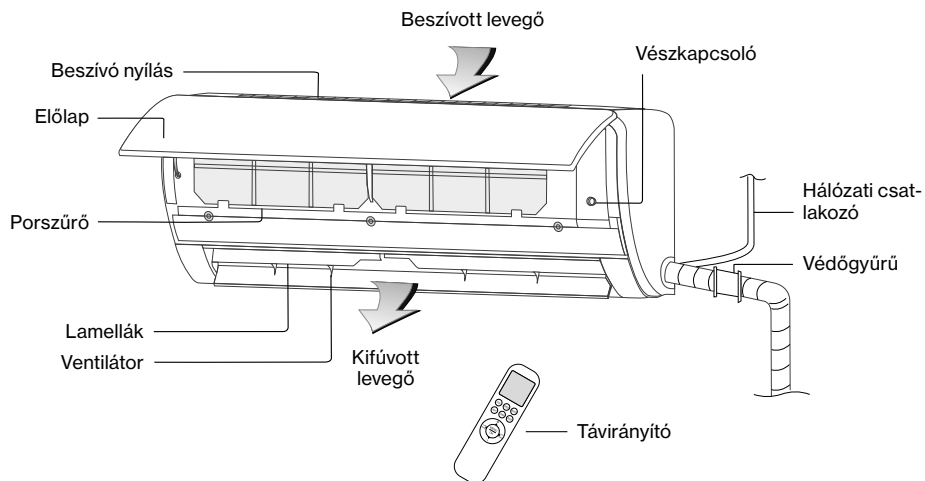

Kültéri egység

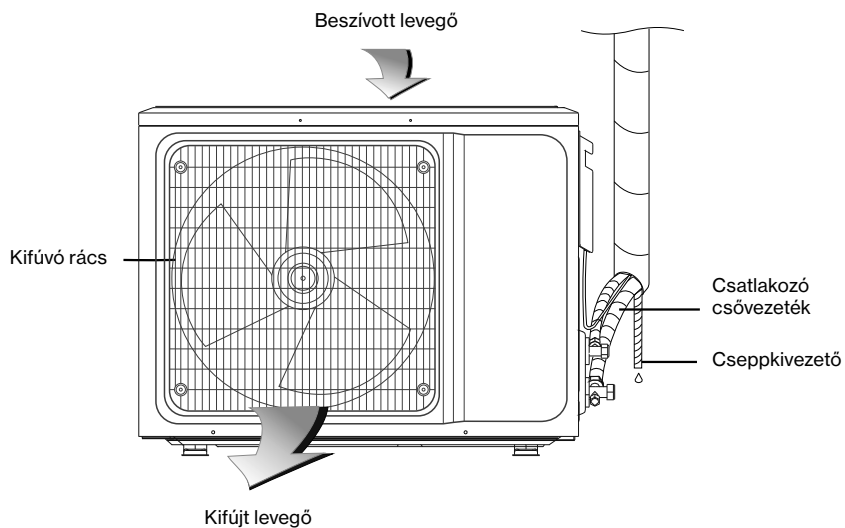

Figyelem! A képek csak szemtikus ábrák, a valóságtól eltérőek lehetnek.

Távírányító

Figyelem!

- Működtetés közben mindig tartsa a távírányítót a légkondicionáló berendezés felé.
- A megfelelő működés érdekében, a távírányítónak a készüléktől 8 méteren belül kell lennie.
- Ne legyen semmilyen tárgy a készülék és a távírányító között, ami akadályozná a működtetést.
- Ne ejtse vagy dobja le a távírányítót.
- Ne tegye ki a távírányítót sugárzó hőnek, erős napsugárzásnak vagy egyéb hőforrás közelébe.
- A távírányítóhoz ne használjon akkumulátorokat. A távírányító 2 db AAA elemmel működik
- Távolítsa el az elemeket a távírányítóból, ha hosszabb ideig nem használja azt.
- Ha a beltéri egység nem jelzi hanggal az átvitelt, illetve a távírányító kijelzőjén nem látható az átvitel jele, az elemeket ki kell cserélni. Az elem állapota nyomon követhető a távírányító kijelzőjén. 
- A használt elemeket az arra kijelölt helyen adja le.

Az elemek cseréje

1. Távolítsa el a fedelet a nyílal jelzett irányba.

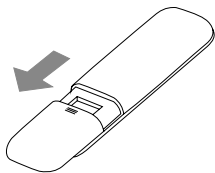

2. Helyezzen két új elemet a távírányítóba, ügyeljen a helyes polaritásra (+/-).

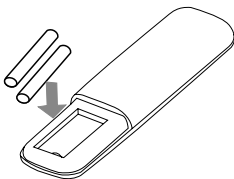

3. Helyezze vissza a fedelet.

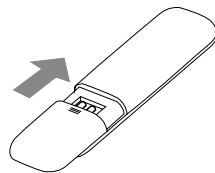

Megjegyzés: A kijelzőn a bekapcsoláskor, vagy az elemek behelyezésekor minden szimbólum látható. A normál működtetés közben azonban csak az aktuális funkció szimbólumai jelennek meg.

A távirányító

A távirányítón található nyomógombok leírása

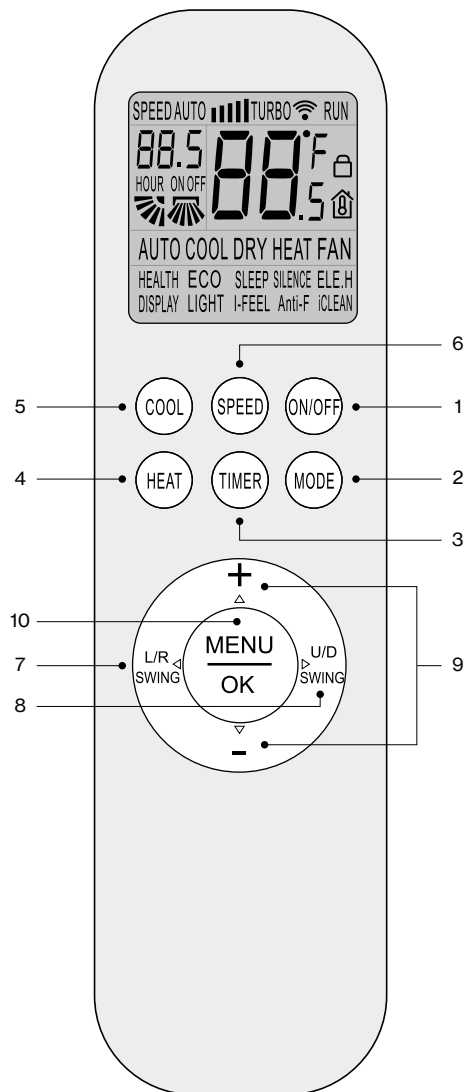

1 ON/OFF gomb (KI/BE kapcsoló)

A gomb megnyomásakor a készülék bekapcsol és elindul (az előző beállítások szerint), illetve kikapcsol és megáll. Bekapcsolt állapotban a távirányító kijelzőjén a RUN felirat látható. (A kikapcsolással törölhető az időzítő és az elalvás funkció.)

2 MODE gomb (Üzem mód választó)

A gomb ismételt megnyomásával az alábbi üzemmódok közül választhat:

AUTO → COOL → DRY → HEAT → FAN

(Automata üzemmód – Hűtés – Szárítás – Fűtés – Ventilátor)

Megjegyzés: Az üzemmódokról részletesen az „Üzem módok ismertetése” c. fejezetben olvashat.

3 TIMER gomb (Időzítő)

Kikapcsolt állapotban ezzel tudja időzíteni, hogy mikor kapcsoljon be a berendezés, bekapcsolt állapotban pedig, hogy mikor kapcsoljon ki a berendezés. Nyomja meg a TIMER gombot egyszer, és függően attól, hogy a készülék, ill. a távszabályzó be, vagy ki van kapcsolva, a TIMER ON, vagy a TIMER OFF felirat villogni kezd. Ekkor a + vagy - gombok segítségével tudja beállítani a kívánt ki, vagy bekapcsolási időt. (Folyamatosan tartva az idő gyorsabban változik.) A beállítási tartomány 0.5 és 24 óra között lehetséges.

Miután kiválasztotta a be, vagy kikapcsolási időt, nyomja meg még egyszer a TIMER gombot és azzal elmenti a beállítást. A távirányító (amennyiben azt a készülékre irányítja) azonnal küldi a jelet a berendezésnek és a villogás megszűnik.

Ha beállítás közben a gomb nem kerül megnyomásra több mint 10 mp-ig, az időzítő nem aktiválódik.

Ha az időzítés beállításra került, a gomb újbóli megnyomásával kiléphet az időzítőből.

A távirányító

4 HEAT gomb (Fűtés üzemmód)

A gomb megnyomásakor bekapcsol a fűtés üzemmód.

5 COOL gomb (Hűtés üzemmód)

A gomb megnyomásakor bekapcsol a hűtés üzemmód.

6 SPEED gomb (Ventilátor sebesség)

A gomb megnyomásakor a beltéri egység ventilátor sebessége az alábbi ábrán látható módon változik:

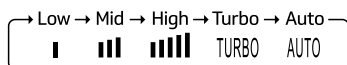

Megjegyzés: Az AUTO sebesség „ventilátor” és „szárítás” üzemmódokban nem érhető el.

7 L/R SWING gomb

(Vízszintes irányú légterelés)

Az L/R SWING gomb a beltéri egység vízszintes légáramirányának beállítására szolgál. A gomb megnyomásával megindul a vízszintes irányú (balra/jobbra) „legyező” funkció, majd gomb újbóli megnyomásával a lamellák fix pozícióban maradnak. A jobbra/balra „legyezés” funkció legutolsó beállítását megjegyzi a készülék, így ki és bekapcsoláskor, illetve üzemmódváltáskor a beállítás megmarad.

8 U/D SWING gomb

(Függőleges irányú légterelés)

Az U/D SWING gomb a beltéri egység függőleges légáramirányának beállítására szolgál. A gomb megnyomásával megindul a függőleges irányú (fel/le) „legyező” funkció, majd gomb újbóli megnyomásával a lamellák fix pozícióban maradnak. A fel/ le „legyezés” funkció legutolsó beállítását megjegyzi a készülék, így ki és bekapcsoláskor, illetve üzemmódváltáskor a beállítás megmarad.

Megjegyzés: A készülék bekapcsolt állapotában nyomja meg és tartsa lenyomva 3 mp-ig az U/D SWING gombot, ekkor bekapcsol a „Rated swinging”, azaz a „legyező beállítás” funkció.

Az U/D SWING gomb újbóli megnyomásával válassza ki a lamella pozícióját.

A funkció kikapcsolásához ismételten nyomja meg, és tartsa lenyomva 3 mp-ig az U/D SWING gombot. A funkció a távirányítóban lévő elemek eltávolításakor is kikapcsol, azonban a készülék kikapcsolásakor a beállítás megmarad.

9 Plusz (+) és mínusz (-) gombok

A + gomb megnyomásakor, a beállított hőmérséklet 1°C-kal növekszik.

A - gomb megnyomásakor, a beállított hőmérséklet 1°C-kal csökken.

A hőmérséklet a gomb folyamatos nyomva tartásával gyorsan is változtatható.

A hőmérséklet tartomány 16°C-tól 32°C-ig állítható.

Megjegyzés: „AUTO” és „Ventilátor” üzemmódban a hőmérséklet nem állítható.

10 MENU és OK gomb

A MENU gomb megnyomásával léphet be a „funkció választó” módba, ahol számos további funkciót érhet el (a részletes funkció leírásokat lásd alább).

Nyomja meg a MENU gombot, majd a ▲ / ▼ / ◀ / ▶ gombokkal (továbbiakban NAVIGÁCIÓS gombok) válassza ki a kívánt funkciót. Az LCD kijelzőn a választható funkció szimbóluma villogni kezd. Nyomja meg az OK gombot, a kiválasztott funkció bekapcsol.

A távirányító használata

A távirányítóval beállítható funkciók leírása és beállítása

1. HEALTH funkció

Ezzel a funkcióval bekapcsolja (vagy kikapcsolja) az UV sterilizálóval felszerelt gépeknél az UV fertőtlenítő funkciót. Nyomja meg a MENU gombot, majd a navigációs gombokkal válassza ki a HEALTH feliratot. Amikor a HEALTH felirat villogni kezd, nyomja meg az OK gombot, hogy kijelölje (vagy ha aktív a funkció és ki szeretné kapcsolni, törölje) a HEALTH feliratot. Ekkor a felirat megjelenik (vagy eltűnik). Az UV sterilizáló a mikroorganizmusok örökítőanyagát roncsolja, ami a sejtszétválását gátolja, valamint közvetlen sejtelhalál is okoz. A vírusok (pl.: influenza), a baktériumok és a gombák mellett a roncsolás nagyobb méretű organizmusokra, mint a poratkákra is hatásos, így segít ezek elölésében is. Ezen funkció lehetőséget biztosíthat arra, hogy óvja Ön és családja egészséget, valamint csökkentse a fertőzések terjedését.

A UV sterilizálók hatékonyságát jól mutatja, hogy az erőteljes hatása miatt előszere-ttel alkalmazzák a vízfertőtlenítésben, élelmiszerfeldolgozásban, orvosi eszközök fertőtlenítésében is. A technológiának köszönhetően a helyiség levegőjét 98% határfokkal fertőtlenítheti már akár 1 óra üzemeltetés után. A működés közben a UV-C (rövid hullámú 265 nm-es UV sugárzás) kibocsátás a beltéri egység burkolatán belül történik, ezért a felhasználó védve van a sejtroncsoló hatástól. A sugárzás hullámhossza nagyobb mint 250 nm, ezért ózonképződés nincs vagy elhanyagolható. A hosszú élettartamot a led technológia biztosítja, mivel ez a kibocsátó forrás. Jellemző élettartama az UV ledeknek 10000 óra, ami a hagyományos UV fényforrások ötszöröse.

2. ECO funkció (Gazdaságos üzemmód)

Hűtés üzemmódban a gomb megnyomá-

sára a készülék ECO, azaz gazdaságos működésre kapcsol (alacsonyabb motorfordulat), így kevesebb energiát használ fel. A kijelzőn megjelenik az ECO szimbólum. A készülék 8 óra működés után automatikusan kikapcsol. Ha hamarabb szeretné kikapcsolni a funkciót nyomja meg még egyszer a gombot.

Hűtés üzemmódban nyomja meg a MENU gombot, majd a navigációs gombokkal válassza ki az ECO feliratot. Amikor az ECO felirat villogni kezd, nyomja meg az OK gombot, hogy kijelölje (vagy ha aktív a funkció és ki szeretné kapcsolni törölje) az ECO feliratot. Ekkor a felirat megjelenik (vagy eltűnik). Ezzel bekapcsolja (vagy kikapcsolja) a gazdaságos üzemmódot.

3. SLEEP funkció (Éjszakai üzemmód)

Hűtés üzemmódban, a készülék az első 2 órában, óránként 1°C-kal megemeli a szoba hőmérsékletét, fűtés üzemmódban pedig 2°C-kal csökkenti azt.

A készülék bekapcsolt állapotában nyomja meg a MENU gombot, majd a navigációs gombokkal válassza ki a SLEEP feliratot. Amikor a SLEEP felirat villogni kezd, nyomja meg az OK gombot, hogy kijelölje (vagy ha aktív a funkció és ki szeretné kapcsolni törölje) a SLEEP feliratot. Ekkor a felirat megjelenik (vagy eltűnik). Ezzel bekapcsolja (vagy kikapcsolja) az éjszakai üzemmódot. A készülék 10 óras működés után automatikusan kilép az üzemmódból és visszatér az előző beállításra.

Megjegyzés: a SLEEP funkció ventilátor és AUTO üzemmódban nem használható. Bekapcsolt SLEEP funkcionál a készülék kijelzője kikapcsolt állapotban van.

4. SILENCE funkció

(Extracsendes üzemmód)

Ebben az üzemmódban a beltéri ventilátor egészen alacsony zajszinttel működik.

A készülék bekapcsolt állapotában nyomja meg a MENU gombot, majd a NAVIGÁCIÓS gombokkal válassza ki a SILENCE feliratot. Amikor a SILENCE felirat villogni kezd, nyomja meg az OK gombot, hogy kijelölje (vagy ha aktív a funkció és ki szeretné kapcsolni, törölje) a SILENCE feliratot. Ekkor a felirat megjelenik (vagy eltűnik). Ezzel bekapcsolja (vagy kikapcsolja) az extracsendes üzemmódot.

Megjegyzés: A funkció bizonyos modellek esetében, fűtés üzemmódban nem elérhető.

5. ELE.H funkció

A funkció az európai modelleknél nem elérhető.

6. DISPLAY funkció

(Kijelző ki/be kapcsolása)

Ezzel a funkcióval bekapcsolja (vagy kikapcsolja) a beltéregység kijelzőjét (pl. éjszaka).

Nyomja meg a MENU gombot, majd a navigációs gombokkal válassza ki a DISPLAY feliratot. Amikor a DISPLAY felirat villogni kezd, nyomja meg az OK gombot, hogy kijelölje (vagy ha aktív a funkció és ki szeretné kapcsolni törölje) a DISPLAY feliratot. Ekkor a felirat megjelenik (vagy eltűnik). A gomb újbóli megnyomásával a beltéri egység kijelzője a környezeti (IFEEL funkció esetén a távirányító által mért) hőmérsékletet mutatja 5 mp-ig.

7. LIGHT funkció (Fényérzékelő funkció)

A funkcióval a készülék automatikusan be vagy kikapcsolja a beltéri egység kijelzőjét a helyiség környezeti fényviszonyának megfelelően. (Csak bizonyos modellek esetében.)

A készülék bekapcsolt állapotában nyomja meg a MENU gombot, majd a NAVIGÁCIÓS gombokkal válassza ki a LIGHT feliratot. Amikor a LIGHT felirat villogni kezd, nyomja meg az OK gombot, hogy kijelölje (vagy ha aktív a funkció és ki szeretné kapcsolni töröl-

je) a LIGHT feliratot. Ekkor a felirat megjelenik (vagy eltűnik). Ezzel bekapcsolja (vagy kikapcsolja) a fényérzékelés üzemmódot.

8. iCLEAN funkció (Öntisztító funkció)

A készülék a helyiség levegőjében lévő pára (kondenzáció) segítségével „átmossa”, majd leszárítja a beltéri egység hőcserélőjét, ezzel lassítva a penész és a kellemetlen szagok kialakulását. A folyamat akár 30 percig tarthat. (A funkció nem helyettesíti teljes mértékben a rendszeres karbantartást, tisztítást!)

A készülék kikapcsolt állapotában nyomja meg a MENU gombot, majd a NAVIGÁCIÓS gombokkal válassza ki az iCLEAN feliratot. Amikor az iCLEAN felirat villogni kezd, nyomja meg az OK gombot, hogy kijelölje (vagy ha aktív a funkció és ki szeretné kapcsolni törölje) az iCLEAN feliratot. Ekkor a felirat megjelenik (vagy eltűnik). Ezzel bekapcsolja (vagy kikapcsolja) az öntisztító üzemmódot.

9. Gyerekzár

Egyszerre nyomja meg és tartsa lenyomva 3 mp-ig a HEAT és a MODE gombokat, hogy be vagy kikapcsolja a gyerekzár funkciót. Amikor a gyerekzár be van kapcsolva, a távirányító kijelzőjén a  szimbólum látható.

10. Anti-F (Gombásodás gátló funkció)

Ennek a funkciónak a lényege, hogy hűtés üzemmódban a készülék kikapcsolását követően, rövid felfűtéssel kiszárítsa a beltéri egységet, ezáltal megakadályozza annak gombásodását, a kellemetlen szagok kialakulását. (A funkció nem helyettesíti teljes mértékben a rendszeres karbantartást, tisztítást!)

Ez a funkció a távirányítóval aktiválható, kizárólag hűtés, szárítás és auto üzemmódotokban.

A folyamat közben a vízszintes légterelők alapbeállítás szerint állnak be, a légkondi-

cionáló fűtés üzemmódba kapcsol, a belső ventilátor alacsony fokozaton 3 percig működik, majd pedig leáll.

A funkció be vagy kikapcsolásának menete:

A készülék kikapcsolt állapotában irányítsa a távirányítót a beltéri egység felé és nyomja meg a MENU gombot, majd a NAVIGÁCIÓS gombokkal válassza ki az Anti-F feliratot. Amikor az Anti-F felirat villogni kezd, nyomja meg az OK gombot, hogy kijelölje (vagy ha aktív a funkció és ki szeretné kapcsolni törölje) az Anti-F feliratot. Ekkor a felirat megjelenik (vagy eltűnik). Ezzel bekapcsolja (vagy kikapcsolja) az Anti-Funkus üzemmódot.

Ezt követően – hacsak a készülék nincs teljesen kikapcsolva, vagy a funkció manuálisan megszüntetve – ez a funkció az alapbeállítás része lesz (a távirányító kijelzőjén kikapcsolt állapotban megmarad az ANTI-F szimbólum), és a jövőben minden kikapcsolás után kiszárítja készülékét. Amennyiben ez a funkció aktív, nem ajánlatos a készüléket annak teljes leállása előtt újraindítani. A készülék időzített leállítása esetén a funkció nem működik.



11. i-FEEL

(Egyedi hőmérséklet érzékelés funkció)

Alapesetben a berendezés, a helyiségben található általános hőmérsékletet veszi alapul működése során, mely adatot a keringettet (visszaszívott) levegő hőmérsékletéből nyeri ki.

Az i-FEEL funkció lehetővé teszi, hogy a berendezés a távszabályzó segítségével, a helyiség egy kiválasztott pontján lévő konkrét hőmérsékletet érzékelje és az alapján állítsa be az elérni kívánt helyiség-hőmérsékletet. Ezáltal a tartózkodás konkrét helyéhez igazíthatja a hőmérsékletet. Fontos! A funkció használata közben, a távirányítónak folyamatosan a készülék felé kell néznie.

A készülék bekapcsolt állapotában nyomja meg a MENU gombot, majd a NAVIGÁCIÓS

gombokkal válassza ki az I-FEEL feliratot. Amikor az I-FEEL felirat villogni kezd, nyomja meg az OK gombot, hogy kijelölje (vagy ha aktív a funkció és ki szeretné kapcsolni törölje) az I-FEEL feliratot és a  szimbólumot. Ekkor a felirat és a szimbólum megjelenik (vagy eltűnik). Ezzel bekapcsolja (vagy kikapcsolja) az I-FEEL üzemmódot. Bekapcsoláskor az I-FEEL, a  szimbólum, valamint a távirányítón mért hőmérséklet jelenik meg a távirányító kijelzőjén. Ekkor a készülék a távirányítón mért hőmérsékletet veszi alapul működés közben. Megjegyzés: Ha 10 percig nem érzékel jelet a készülék, a funkció kikapcsol, de a távirányítón a jelzés továbbra is látható marad. Ez a funkció Ventilátor üzemmódban nem elérhető.

12. Temperáló (fagymentesítő) funkció

Fűtés üzemmódban nyomja meg, és tartsa lenyomva 3 másodpercig a „mode” és a „+” gombokat.

A funkció bekapcsolásával a készülék a gyárilag beállított 8 °C fokon üzemel, amellyel gazdaságosan elérhető, hogy a nem lakott helyiséget/épületet (pl. nyaraló) fagymentesen tartsa.

13. Celsius (°C) / Fahrenheit (°F) fok kijelzés beállítása

A hőmérséklet kijelzés alapértelmezetten Celsius fokban (°C) történik. Amennyiben Fahrenheit fokban (°F) szeretné látni a hőmérsékletet, nyomja meg egyidejűleg a COOL és a HEAT gombokat több mint 3 mp-ig.

Megjegyzés: Egyes beltéri egységek kizárólag Celsius hőmérséklet kijelzést használnak, de a távirányítókon ettől függetlenül a Fahrenheit alapú beállítás is lehetséges. Ez a működést nem befolyásolja, viszont ez esetben az értékek a beltéri egységen és a távirányítón értelemszerűen különbözőek lesznek.

Üzem módok ismertetése

Automatikus működtetés (AUTO)

Ebben az üzemmódban a klímaberendezés egy általános, előre beprogramozott komfortos hőmérsékleti beállítás szerint üzemel és automatikusan kapcsol hűtés és fűtés üzemmód között.

1. Nyomja meg a MODE gombot, majd válassza ki az AUTO üzemmódot.
2. Nyomja meg a SPEED gombot, válassza ki a ventilátor sebesség fokozatát. Válasszon az alacsony/közepes/magas/auto sebesség közül (LOW, MID, HIGH, AUTO).
3. Az ON/OFF gomb megnyomásával a készülék bekapcsol.
4. Az ON/OFF gomb újbóli megnyomásával a készülék kikapcsol.

Megjegyzés: Ebben az üzemmódban a hőmérséklet manuális beállítására nincs lehetőség.

Hűtő/Fűtő üzemmód (COOL, HEAT)

1. Nyomja meg a MODE gombot, válassza ki a Hűtő vagy Fűtő (COOL vagy HEAT) üzemmódot.
2. Nyomja meg a + vagy a - gombot, állítsa be a kívánt hőmérsékletet. A hőmérséklet 1 °C lépésekben állítható 16-32°C között.
3. Nyomja meg a SPEED gombot, válassza ki a ventilátor sebesség fokozatát. Válasszon az alacsony/közepes/magas/auto sebesség közül (LOW, MID, HIGH, TURBO, AUTO).
4. Az ON/OFF gomb megnyomásával a készülék bekapcsol.
5. Az ON/OFF gomb újbóli megnyomásával a készülék kikapcsol.

Ventilátor üzemmód (FAN)

1. Nyomja meg a MODE gombot, válassza ki a ventilátor (FAN) üzemmódot.
2. Nyomja meg a SPEED gombot, válassza ki a ventilátor sebesség fokozatát. Válasszon az alacsony/közepes/magas/auto sebesség közül (LOW, MID, HIGH).
3. Az ON/OFF gomb megnyomásával a készülék bekapcsol.
4. Az ON/OFF gomb újbóli megnyomásával a készülék kikapcsol.

Megjegyzés: Ebben az üzemmódban a hőmérséklet manuális beállítására nincs lehetőség.

Páramentesítő üzemmód (DRY)

1. Nyomja meg a MODE gombot, válassza ki a szárítás/páramentesítő (DRY) üzemmódot. Ebben az üzemmódban, a készülék elsősorban a helyiség párátlánítását végzi.
2. Nyomja meg a + vagy a - gombot, állítsa be a kívánt hőmérsékletet, a hőmérséklet 1 °C lépésekben állítható 16-32°C között.
3. Az ON/OFF gomb megnyomásával a készülék bekapcsol.
4. Az ON/OFF gomb újbóli megnyomásával a készülék kikapcsol.

Megjegyzés: Ebben az üzemmódban a ventilátorsebesség manuális beállítására nincs lehetőség.

A wi-fi vezérlés használata

▲ FIGYELMEZTETÉS

Érintésvédelmi felhívás!

Esetleges meghibásodás esetén a Wi-Fi modul cseréjét csak kizárólag szakember végezheti!
A készüléket teljes mértékben áramtalanítani kell a modul kiszerezését megelőzően!

Rádiófrekvenciás sugárzás

A rádiófrekvenciás sugárzási követelmények teljesítése érdekében a készülék és a személyek között az eszköz működése során 50-70 cm-es vagy annál nagyobb távolságot kell fenntartani. A megfelelés biztosítása érdekében a fenti távolságnál közelebbi műveletek nem ajánlottak. Az adóhoz használt antennát nem szabad más antennával vagy adóval együtt elhelyezni.

Alapvető működési követelmények

- Wi-Fi router, 2,4 GHz-es csatorna használata, 802.11b/g mód, a légkondicionáló berendezés lefedettségével. (A párosítás idejére a routeren ki kell kapcsolni az 5 GHz-es frekvenciát, és a 2,4GHz/802.11n módot!)
- Távoli működtetéshez Wi-Fi router / modem aktív internet hozzáféréssel
- Okostelefon / Tablet (Android 4.1+ vagy Apple iOS 6.0+), az „AC Freedom” alkalmazás telepítésével.

A Wi-Fi funkció

A légkondicionáló berendezés, a beépített Wi-Fi modulon keresztül, az internet segítségével, alkalmassá válik a távoli vezérlésre.

A távoli eléréshez biztosítani kell a légkondicionáló berendezés Wi-Fi lefedettségét egy vezeték nélküli routerrel, vagy hozzáférési ponttal, amely az internetre csatlakozik.

Azok az okostelefonok és tabletek, amelyekre telepítve lett az „Ac freedom” alkalmazás, valamint a Wi-Fi modul is sikeresen párosításra került, használhatóak vezeték nélküli távirányítóként, akár a lakáson kívülről is. A lakáson kívüli vezérléshez, az eszközöknek internet kapcsolattal kell rendelkezniük.

Az AC FREEDOM alkalmazás telepítése

Az alkalmazás letölthető és telepíthető az alábbiak szerint:

1. Okostelefonján vagy tabletjén (Android 4.1 és iOS 6.0 felett) keresse meg és telepítse az „AC Freedom” nevű applikációt a Google Play vagy App store áruházakból.
2. Amennyiben mobilkészüléke (Android 4.1 és iOS 6.0 felett) alkalmas rá, beszkenelheti az alábbi ábrán látható „QR kódot”. A kód automatikusan az „AC Freedom” alkalmazás letöltési oldalára irányítja, ahonnan letöltheti és telepítheti azt.

A wi-fi vezérlés használata



Az AC Freedom alkalmazás letöltése
Android készülékre



Az AC Freedom alkalmazás letöltése
iOS készülékre

A sikeres telepítést követően (miután elfogadta a szerződéses feltételeket, valamint megadta a hozzáférési engedélyeket), ki kell választania az országot/régiót (ahol a készüléket használja), az alkalmazás nyelvét, valamint regisztrálnia kell egy felhasználói fiókot, illetve az alkalmazást aktiválnia kell.

Ország / régió és nyelv választás

A sikeres telepítés után (miután elfogadta a szerződéses feltételeket, valamint megadta a hozzáférési engedélyeket), ki kell választania az országot/régiót. Válassza ki a listából Magyarországot (Hungary), vagy azt az országot, ahol a készüléket használni fogja, majd erősítse meg az „OK” gomb megnyomásával. Az alkalmazás megkérdezi, hogy biztos-e abban, hogy az adott országban akarja-e használni a készüléket és az alkalmazást, mivel a választás befolyással van a használatra, illetve a regisztrációt követően azt nem lehet megváltoztatni. Erősítse meg az „OK” gomb megnyomásával. A következő ablakban megjelenő listából válassza ki az alkalmazás nyelvét.

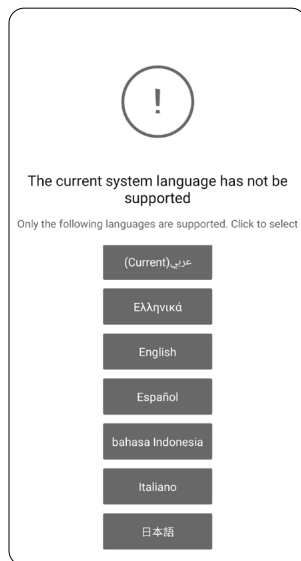
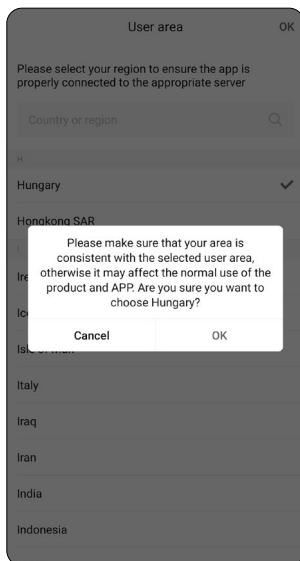
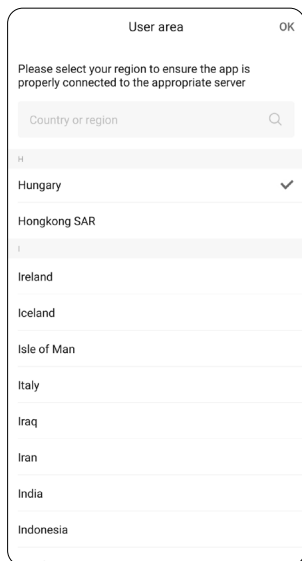

Az alkalmazás aktiválása

Az aktiválást az alább felsorolt módokon teheti meg:

1. a jobb oldalon található QR kódot beolvasva, vagy
2. az „enter activation code” mezőbe, a **6364d** kód beírásával

Az aktiváláshoz internet kapcsolatra lesz szüksége. A telepítés és a szerződéses feltételek elfogadása után automatikusan a szkennelés oldal töltődik be. A telefont a QR kódra tartva, olvassa be a kódot.

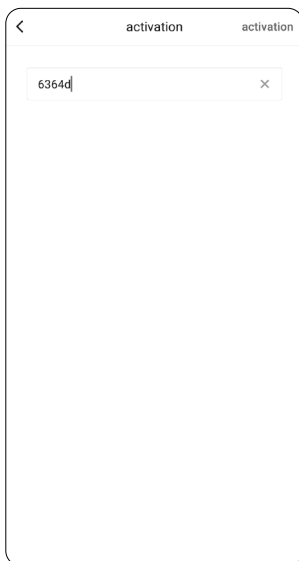
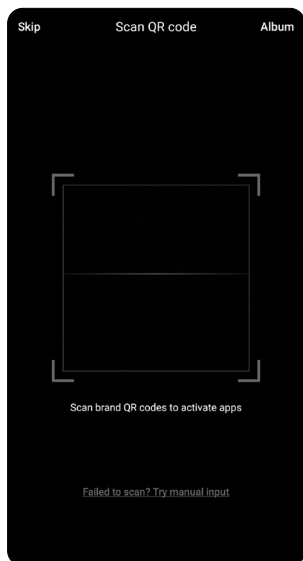

Amennyiben ez nem sikerül, érintse meg a képernyő alján látható „**Scan failed? Try manual input**” feliratot, majd írja be az „**enter activation code**” mezőbe a **6364d** kódot, és érintse meg az „**activate**” feliratot. (Ha nem sikerül az aktiválás, vagy kilép belőle, a művelet újból elindítható a menü gomb, majd a „**Scan QR code**” felirat megérintésével.) Ezt követően az alkalmazás letölti a szükséges adatokat.

A wi-fi vezérlés használata

Felhasználói fiók

A következő oldalon regisztrálnia kell egy felhasználói fiókot az alkalmazás használatához.

A regisztráció ingyenes. Amennyiben már regisztrált, akkor a regisztrációkor megadott adatokkal lépjen be a felhasználói fiókba a „**Sign in**” gomb megnyomásával.

Ha elfelejtette jelszavát, akkor a „**Forget password?**” szöveget megérintve állíthat be újat, a regisztrált email címet vagy telefonszámot megadva. Ahogy a regisztrációkor, úgy most is, egy megerősítő kódot fog kapni a megadott elérhetőségére, mellyel beállíthatja új jelszavát.

A regisztrációhoz érintse meg a képernyő alján látható „**No account? Sign up**” feliratot.

Kétféleképpen regisztrálhat, vagy az email címével, vagy a telefonszámával. Bármelyiket is válassza, figyeljen arra, hogy az elérhető legyen. A visszaigazoló kódot, arra fogja megkapni (kb. 1 percen belül).

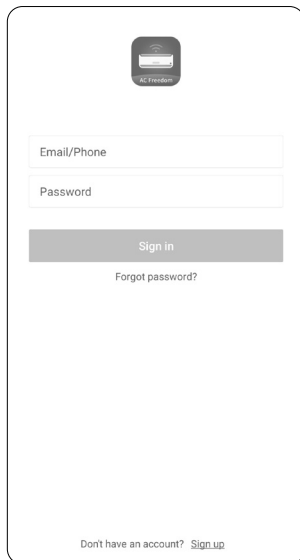

1. Regisztrálás telefonszámmal

Válassza ki a „**Phone number**” menüpontot. A lenyíló menüből válassza ki az országhívó számot (Magyarország esetén, Hungary, 36). Majd írja be az előhívószámot és a telefonszámot. Érintse meg a „**Next**” gombot.

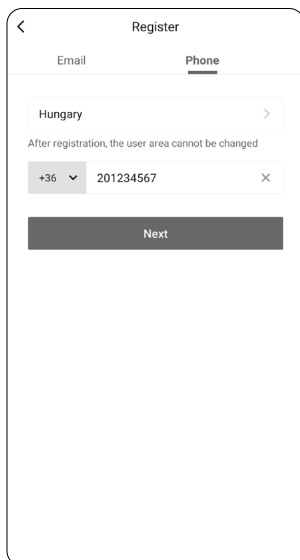
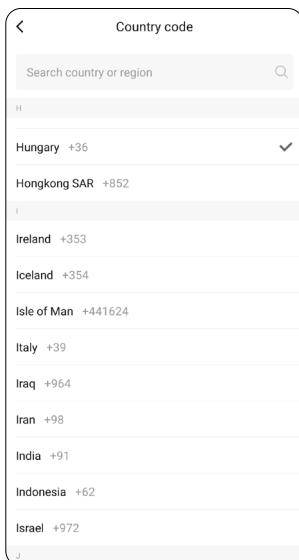
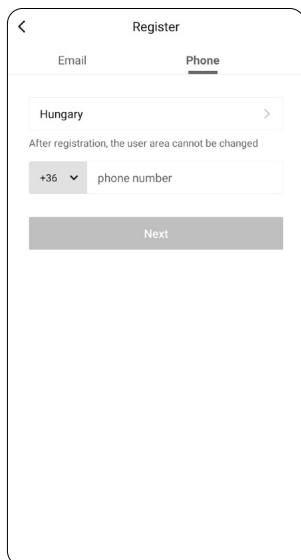

A wi-fi vezérlés használata

A következő oldalon be kell írnia az SMS-ben kapott ellenőrző kódot (Verification code), majd alá a választott jelszót (Password). A „Finish” gomb megnyomásával elkészül a felhasználói fiók.

Get verification code

The verification code has been sent to 201234567

verification code 58s

Password

Password at least 6 characters, including letters and numbers

Done

2. Regisztrálás email címmel

Válassza ki az „Email” menüpontot. Írja be az email címét (Email address). Érintse meg a „Next” gombot. A következő oldalon be kell írnia az email-ben kapott ellenőrző kódot (Verification code), majd alá a választott jelszót (Password). A „Finish” gomb megnyomásával elkészül a felhasználói fiók.

Register

Email Phone

Hungary >

After registration, the user area cannot be changed

nev@szolgaltato.com X

Next

Get verification code

The verification code has been sent to nev@szolgaltato.com

verification code 56s

Password

Password at least 6 characters, including letters and numbers

Done

A wi-fi vezérlés használata

Miután bejelentkezett, állítson be a „**Create home**” gombbal egy otthonot (lakást/házat) ahol a készüléket használja. Nevezze el (pl. Otthon vagy My Home), majd a „**Next**” gombbal válassza ki az országot és a megyét. Ha elkészült, a „**Start to use**” gombbal lépjen tovább. A következő oldalon a kiválasztott otthonhoz hozzáadhatja készülékeit, az „**Add device**” gombbal.

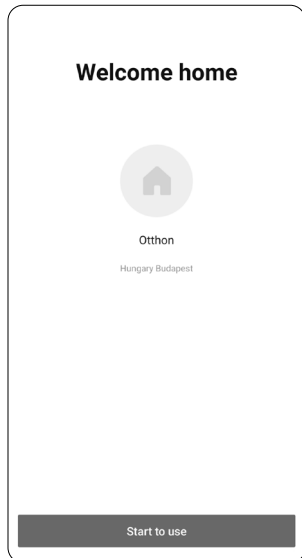
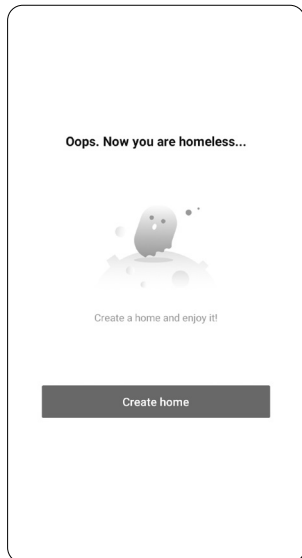

A Wi-Fi modul párosítása (Reset device)

Kapcsolja be azt a légkondicionáló berendezést, amit párosítani szeretne.

- Amennyiben a távirányítón van HEALTH gomb: A Wi-Fi modul aktiválásához nyomja meg a készülék infravörös távirányítójának „Health” gombját nyolcszor egymás után. Az aktiválást két csipogás jelzi.
- Amennyiben a távirányítón nincs HEALTH gomb: A Wi-Fi modul aktiválásához tartsa lenyomva a készülék infravörös távirányítójának „COOL” és „+” gombját egyidejűleg 3 mp-ig. Az aktiválást 8 csipogás, majd 2 mp szünetet követően további két csipogás jelzi.

Az aktiválást követően 30 perc áll a rendelkezésre, hogy hozzá adjon egy légkondicionáló berendezést. Kapcsolja be az okostelefon vagy tablet Wi-Fi funkcióját és csatlakozzon a vezeték nélküli routerhez vagy hozzáférési ponthoz.

Megjegyzés: A Wi-Fi funkciók használatához vezeték nélküli router szükséges.

Érintse meg a „**+Add device**” gombot, majd egy, a fenti folyamatot leíró oldalra jut (Reset device), ahonnan a „**Next Step**” gomb megérintésével tud tovább lépni. Ekkor az alkalmazás automatikusan megjeleníti az elérhető helyi Wi-Fi hálózat nevét. Ellenőrizze, hogy a megfelelő hálózathoz csatlakozik, adja meg a hálózat jelszavát, majd érintse meg a „**Start the configuration**” gombot. A beállítás akár 1 percet is igénybe vehet a jelerősségtől függően.

Amikor elkészült a beállítás, a „**Device List**” oldal jelenik meg és a beállított légkondicionáló berendezés látható lesz a listában.

Figyelem! A készülékben található Wi-Fi modul, a kereskedelemben kapható vezeték nélküli routerek nagyrészéhez azonnal, probléma nélkül kapcsolódik. Amennyiben a párosítás során az alkalmazás mégsem találja meg a légkondicionáló berendezést a Wi-Fi hálózaton, minden esetben alaposan ellenőrizze a router beállításait, mert a legtöbbször a router bizonyos (elsősorban biztonsági) beállításai okozhatják ezt a problémát. Ehhez javasolt, egy, a hálózati beállításokat jól ismerő, számítástechnikai szakember igénybevétele.

Megjegyzés:

1. Az első beállításakor vagy a vezeték nélküli router cseréje esetén ellenőrizze, hogy a mobil eszköz csatlakozik-e a vezeték nélküli hálózathoz.
2. Ha a beállítás sikertelen, olvassa el a fejezet végén található „Hibás beállítás ellenőrzése” bekezdést (Config failed check items) és ellenőrizze a hiba okát mielőtt újra kezdené a beállítást. Amennyiben a beállítás sikeres volt kattintson a légkondicionáló berendezés nevére a további műveletek eléréséhez.

A wi-fi vezérlés használata

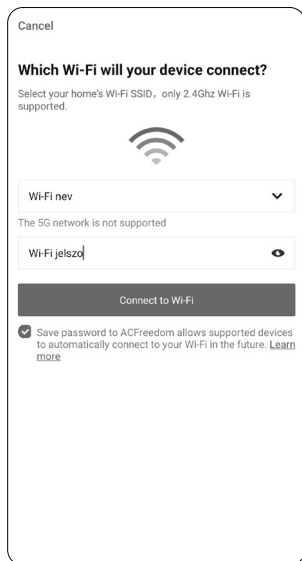
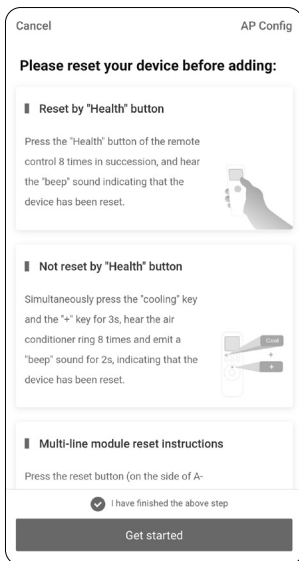
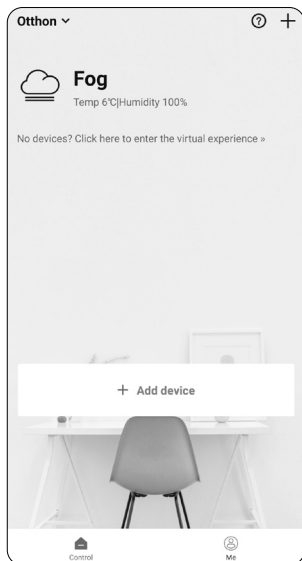

Az alkalmazás és a készülék testreszabása

A testreszabáshoz a korábban létrehozott Otthon vagy My Home alatt érintse meg a légkondicionáló berendezés nevét jelző téglalapot a My device(s) résznél (Eszközeim). Ekkor bejelentkezik a készülékre. A megjelenő képernyő jobb felső sarkában látható három pontot érintve a „Timers” (Időzítések), és „Property” (Tulajdonságok) állíthatóak.

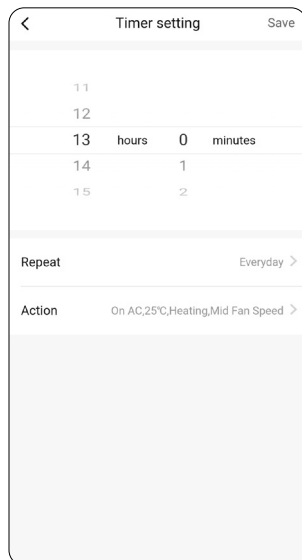
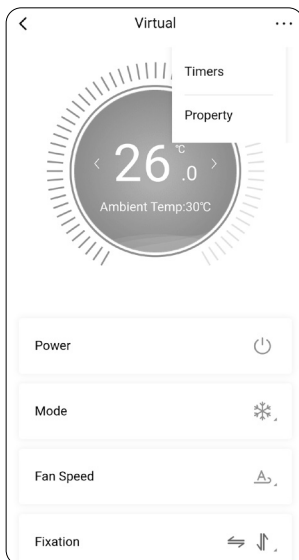
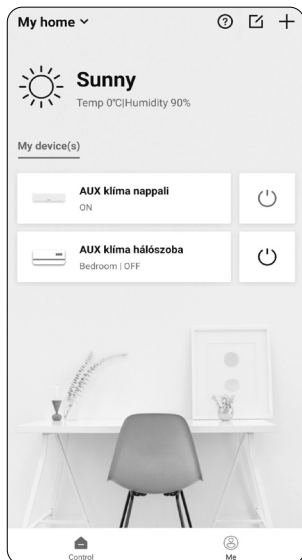

Timers – Időzítő ki-/bekapcsolásának beállítása

1. Érintse meg az „**Add timer**” feliratot
2. Válassza ki az időzítés idejét az óra és a perc beállításával
3. A „**Repeat**” (Ismétlés) felirat megérintésével válassza ki, hogy mely nap(ko)n alkalmazza a készülék az előre beállítottakat.
4. Érintse meg az „**Action**” majd az „**Off**” gombot ha kikapcsolást időzít, vagy ha bekapcsolást állít akkor az „**On**” gombot a részletes funkciók beállításához
5. A következő oldalon válassza ki a hőmérsékletet (húzza jobbra vagy balra a hőfok értékeket)
6. Válasszon üzemmódot (Hűtés – Fűtés – Ventilálás – Páramentesítés – Automata üzemmód),
7. Válassza ki a kívánt ventilátor fokozatot (Alacsony – Közepes – Magas – Automata üzemmód)
8. A „**Save**” gombbal tárolja a részletes funkciók beállítását.

Az beállított időzítéseket ki/be kapcsolhatja, illetve ha valamelyik szükségtelenné válik, akkor a időzítés érintésére megjelenő „**Delete**” gombbal törölhető.

Property – Eszköz tulajdonságok

A menüben a „**Device name**”-nél beállítható a készülék neve, a „**Device location**”-nél a helység ahol található, a „**Device info**”-nál az eszköz információk láthatóak, míg a „**Share devices**”-nél lehet az eszközt QR kód segítségével másokkal is megosztani. Ezzel a funkcióval több felhasználó is vezérelheti a készüléket. A „**Delete device**” funkcióval távolítható el a berendezés az AC Freedom alkalmazásból.

A légkondicionáló berendezés törlése

A „**My Home**” nézet jobb felső sarkában található „**Manage devices**” (Eszközök kezelése) ikont érintse meg. Ekkor a beállított eszközök listája látható, ahol a piros mínusz gombok kiválasztásával törölhetőek a berendezések.

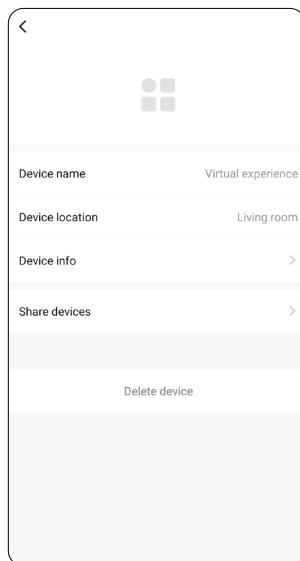

A wi-fi vezérlés használata

Alap működés

Az egyes készülékek mellett látható ikonok jelzik a készülék státuszát.

 **OFF** – Kikapcsolva

 **ON** – Bekapcsolva

 **Offline** – A készülék nem elérhető, ellenőrizze a beállításokat.

A készülék működtetéséhez érintse meg a készülék nevét.

A „+” gomb érintésével további készülékeket tud az alkalmazással összepárosítani.

Alap (készenléti) állapot

A készülék kikapcsolt állapotban van (feszültség alatt).

A „**Power**” azaz bekapcsoló gomb érintésével bekapcsolhatja a berendezést, majd megjelenik a készülék működési oldala. (Lásd a következő oldalon.)

A „**Clean**” gomb érintésével elindul a tisztító funkció, ez megegyezik a távirányító **iClean*** funkciójával.

A **Mildew** gomb érintésével engedélyeztetheti a nedvesség eltávolítását, ez megegyezik a távirányító **Anti-Fungus*** funkciójával.

A „**Display**” gomb érintésével ki- és bekapcsolható a légkondicionáló berendezés előlapján világító kijelző.

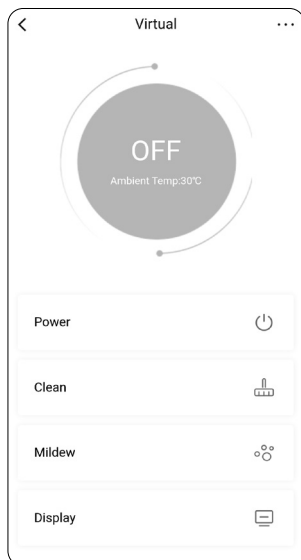

A wi-fi vezérlés használata

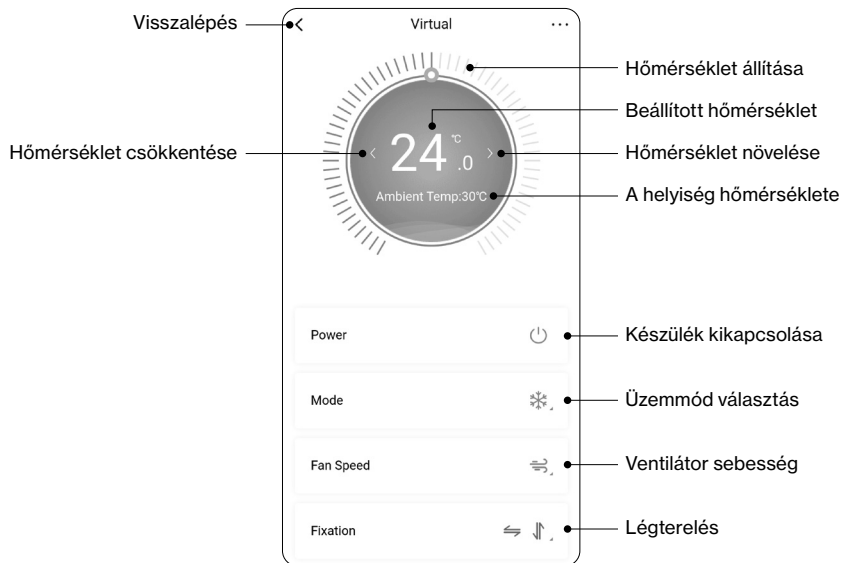

Mode – Üzem mód választás



Hűtés



Fűtés

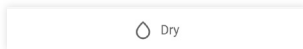

Ventilálás



Páramentesítés

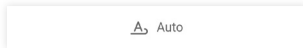

Automatikus üzemmód

Fixation – Légterelés

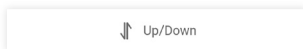

Fel/Le



Jobbra/Balra

Fan Speed – Ventilátor sebesség

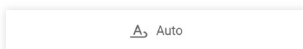

Automatikus ventilátor sebesség

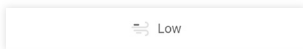

Alacsony

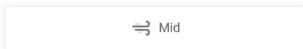

Közepes

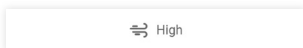

Magas

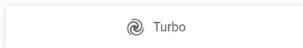

Turbo

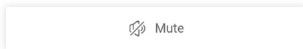

Csendes

Kényelmi, energetikai funkciók

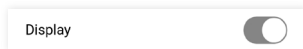

Előlapki kijelző ki-/bekapcsolása



HEALTH* funkció ki-/bekapcsolása (A szolgáltatás R32-es hűtőközeggel szerelt készülékek esetében nem elérhető.)



Éjszakai üzemmód ki-/be



Energiatakarékos üzemmód ki-/be



Egyéni alvási mód beállítása



Energiatakarékos üzemmód beállítása

Sleep Curve – Egyéni alvási mód beállítása

1. Érintse meg a „**Sleep Curve**” gombot és a „+” jelet!
2. Válassza ki milyen üzemmódot kíván beállítani, Cooling DIY (Hűtés) vagy Heating DIY (Fűtés)!
3. A következő oldalon válassza ki az alvás időtartamát a „**Sleep Time**” gomb megérintésével majd az „**OK**” gombbal mentse el azt!
4. A „**Mode**” gombbal válassza ki a Hűtés (Cooling) vagy Fűtés (Heating) üzemmódot!
5. A hőmérsékletfokozat skálán válassza ki a kívánt hőmérsékletet és a hozzá tartozó ventilátor-fokozatot (A hőmérsékletet a pontok le (csökkentés) vagy fel (növelés) húzásával állíthatja, a ventilátor erősségét pedig a hőfok alatt látható jobb/bal nyilakkal)!
6. Ha elkészült a beállításokkal a „**Save**” gomb megérintésével mentse el azokat. Egyszerre csak egy beállítás lehetséges. A beállított funkció a gombon látható csúszkával kapcsolható ki- és be!

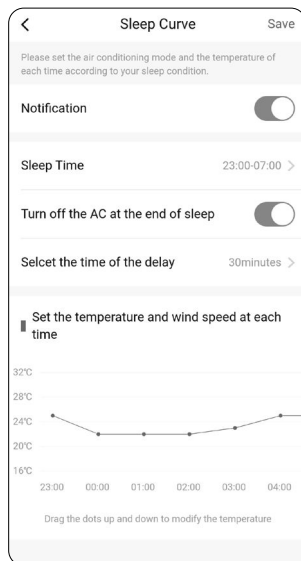
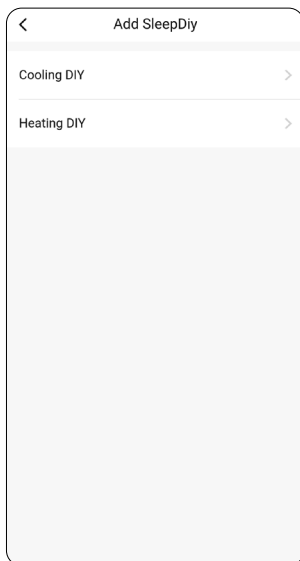
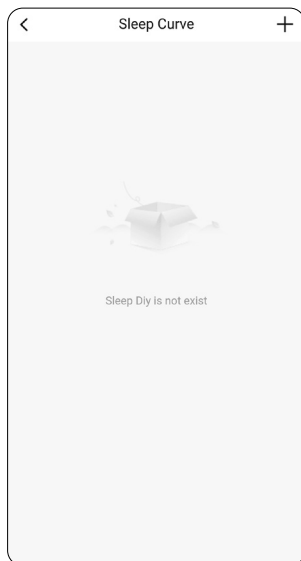

Power Limit – Teljesítménykorlát állítása

A teljesítménykorlátot a légkondicionáló maximális teljesítményének korlátozására használják. Ha nagyobb a beállított százalékos érték, akkor a légkondicionáló nagyobb működési teljesítményű lehet, ha kisebb a beállított százalékos érték, a légkondicionáló csökkentheti az üzemi teljesítményt. A teljesítményhatár százalékos arányának beállítása után ez bizonyos mértékben befolyásolja a légkondicionáló hűtési és fűtési hatásait. Kérjük, gondosan használja ezt a funkciót.

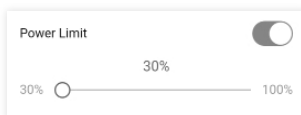

Hibás beállítás ellenőrzése (<<Config failed check items>>)

1. Ellenőrizze, hogy a mobil eszköz a csatlakozik-e a router Wi-Fi hálózatához: Zárja be a 3G/4G adatkapcsolatot, és csatlakozzon a router Wi-Fi hálózatához.
2. Kérjük ellenőrizze, hogy a Wi-Fi adapter párosítása sikeres volt: Nyomja meg a HEALTH gombot a távirányítón nyolcszor az párosítás beállításához, két csipogó hang jelzi a beállítás sikerességét.
3. Bizonyosodjon meg arról, hogy a router a 2,4GHz-es frekvenciát és a 802.11b/g módot használja, mivel a beépített Wi-Fi modul ezen a csatornán működik stabilan. Amennyiben Ön általánosságban az 5GHz-es csatornát részesíti előnyben, párhuzamosan aktiválja a routeren a 2,4GHz-es csatornát is, és a klímaberendezést arra konfigurálja. A konfiguráció alatt, javasolt az 5GHz-es csatornát illetve a 2,4GHz/802.11n módot átmenetileg kikapcsolni a routeren.
4. Ellenőrizze a Wi-Fi hálózat nevét (SSID) a routeren, ajánlatos kerülni a megnevezésben a szóközt, ékezetes betűket vagy egyéb speciális karaktereket.
5. Ellenőrizze a Wi-Fi hálózat jelszavát, amely nem lehet több, mint 32 bit, ajánlatos kerülni a megnevezésben a szóközt, ékezetes betűket vagy egyéb speciális karaktereket.
6. Ellenőrizze, hogy a Wi-Fi jelszó megfelelően lett-e beállítva az alkalmazásban (a jelszó megjelenítésével).
7. Ellenőrizze a router biztonsági beállításait.
8. Ha minden beállítást rendben talált és mégsem működik a vezérlés, próbálkozzon meg az applikáció újratelepítésével, valamint újrakonfigurálásával és figyelmesen haladjon újra végig a konfiguráció egyes lépésein.

Amennyiben azt tapasztalja, hogy az applikáció vagy a firmware frissítése után a korábban hozzáadott, konfigurált készülékek nem jelennek meg a listában, szintén érdemes újratelepíteni az applikációt. Az újratelepítés előtt ajánlott eltávolítani a korábbi adatokat a készülék tárhelyéről. Android esetén, az alkalmazások menüpontban keresse meg az AC Freedom applikációt, majd a tárhely menüben törölje mind az adatokat, mind a gyorsítótárat. Ezt követően távolítsa el az applikációt is.

Figyelem! A készülékben található Wi-Fi modul a kereskedelemben kapható vezeték nélküli routerek nagyrészéhez azonnal, probléma nélkül kapcsolódik. Amennyiben a párosítás során az alkalmazás mégsem találja meg a légkondicionáló berendezést a Wi-Fi hálózaton, minden esetben alaposan ellenőrizze a router beállításait, mert a legtöbbször a router bizonyos (elsősorban biztonsági, vagy a kommunikációs csatorna) beállításai okozhatják ezt a problémát. Ehhez javasolt, egy, a hálózati beállításokat jól ismerő, számítástechnikai szakember igénybevétele.

Tisztítás és karbantartás

▲ FIGYELMEZTETÉS

- A légkondicionáló berendezést, tisztítás előtt legalább 5 perccel ki kell kapcsolni és áramtalanítani, hogy elkerüljük az áramütés veszélyét.
 - A berendezésbe víz vagy más folyadék nem kerülhet.
 - A burkolat tisztítását száraz, vagy enyhén nedves ruhával és/vagy vegyileg közömbös tisztítószerrel végezze. Maró- vagy gázolajszármazék tartalmú tisztító szer a készülék megrongálódását okozhatja.
 - A készülék semmilyen körülmények között nem tisztítható öblítéssel vagy az egység folyadékba merítésével.
 - Fordítson különös figyelmet a szűrők rendszeres tisztítására.
 - Poros környezetben működő berendezés esetében különösen fontos a szűrők gyakori tisztítása.
 - A szűrő eltávolítása közben ne nyúljon az elpárologtató lamelláihoz, mert azok sérülést okozhatnak.
 - A tisztítás során ügyeljen arra, hogy a készülék hűtőcsövei, csatlakozásai nehegy megsérüljenek.
-

Az előlap tisztítása

Ha az előlap szennyezett, a tisztítását félbehajtott kendővel, maximum 40°C hőmérsékletű langyos vízzel végezze, az előlap eltávolítása nélkül.

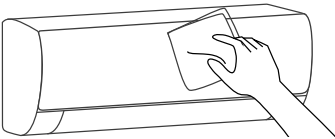

A porszűrők tisztítása

A porszűrők eltávolítása

1. Két kézzel nyissa fel az előlapot a rajzon látható nyíl irányában.
2. Pattintsa ki a szűrőket a horonyból és távolítsa el a készülékből.

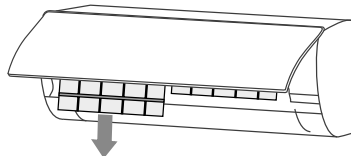
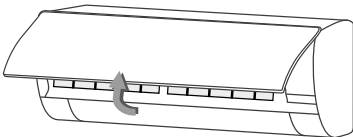

A porszűrők tisztítása

Használjon porszívót a filter tisztításához, vagy öblítse ki vízben. Ha a szűrő erősen szennyezett (pl. ragacos szennyeződés), akkor a tisztítását maximum 45°C hőmérsékletű langyos vízzel és vegyileg közömbös tisztítószerral végezze. A tisztítás után a szűrő a levegőre téve árnyékos helyen szárítandó.

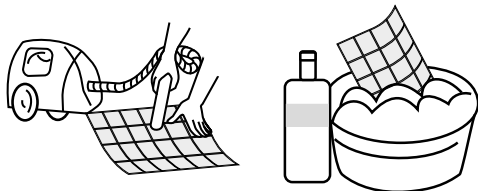

A szűrők visszahelyezése, eldobható szűrők cseréje

A tiszta megszáritott szűrőket helyezze vissza majd csukja le az előlapot. Amennyiben rendelkezik a készülékkel együtt szállított eldobható szűrők valamelyikével (aktívszén, ezüstion stb.) azt használatától függően évente cserélje újra (a szűrők beszerzéséhez keresse fel klímaszereelőjét).

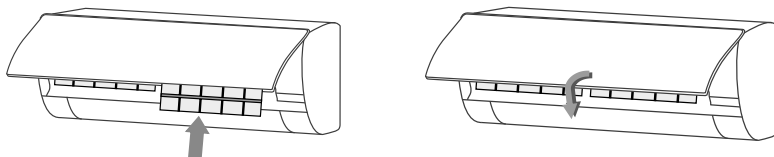

Használat előtti teendők

- Ellenőrizze, hogy ne legyen semmi a beltéri, vagy a kültéri egység előtt, ami akadályozza a levegő szabad áramlását.
- Ellenőrizze, hogy ne legyen eldugulva a kondenzvízcső, az esetlegesen belekerült tárgyak eltávolítandók.
- Ellenőrizze a készülék földelését.
- Ellenőrizze a távirányítóban lévő elemek állapotát, és a készülék helyes hálózati feszültség csatlakozását.
- Ellenőrizze a kültéri egység tartókonzoljaikat, azok bármilyen sérülése esetén forduljon szakemberhez.

Használat utáni teendők

- Ha hosszabb ideig nem használja a készüléket, húzza ki a konnektorból (vagy kapcsolja le a kismegszakítót) és vegye ki az elemeket a távirányítóból.
- Tisztítsa ki a szűrőket és tisztítsa le a készüléket.
- Távolítsa el az esetleges port és törmelékét a kültéri egységről.
- Ellenőrizze a kültéri egység tartókonzoljaikat, azok bármilyen sérülése esetén forduljon szakemberhez.
- A készülék megfelelő működése érdekében, évente két alkalommal, tisztíttassa ki szakemberrel a kültéri és beltéri egységet.

Hibakeresés

▲ FIGYELMEZTETÉS

- Meghibásodás esetén ne próbálja megjavítani a berendezést, minden esetben keressen fel egy képezített szakembert.
- Ha a hiba nem hárítható el az alábbi megoldások egyikével sem, akkor szintén keressen fel egy képezített szakembert.

HIBAJELENSÉG

HIBAELHÁRÍTÁS

A légkondicionáló egyáltalán nem működik.

Ellenőrizze, hogy csatlakoztatva van-e a készülék, esetleg nincs-e a kismegszakító lekapcsolva

Ellenőrizze, hogy nem sérült-e a vezeték?

Ellenőrizze, hogy nem túl magas, vagy túl alacsony a feszültség (A mérését bizza szakemberrel!)

Ellenőrizze, hogy nem oldott-e le az áramköri védelem (FI relé)

A készülék nem reagál a távirányítóra.

Ellenőrizze, hogy a távirányító és a készülék közötti távolság megfelelő-e

Ellenőrizze, hogy nincs-e valami olyan tárgy a távirányító és a készülék között, amely akadályozná a jel továbbítását

Ellenőrizze, hogy nem merült-e le az elem a távirányítóban

A hűtés- vagy fűtés hatásfoka nem megfelelő.

Ellenőrizze, hogy a hőmérséklet a kívánt értékre van-e beállítva

Ellenőrizze, hogy nem szennyezettek-e a szűrők

Ellenőrizze, hogy nincs-e a ki- vagy beáramló levegő útja elzárva

Ellenőrizze, hogy nem lett-e a beltéri egység ventilátora túl alacsony sebességfokozatra kapcsolva?

Ellenőrizze, hogy nincs-e valamilyen fűtőegység a szobában?

A beltéri egység nem indul el azonnal a készülék újraindítása után.

Ha a légkondicionáló berendezés a kikapcsolását követően azonnal visszakapcsolásra kerül, egy védelmi késleltető kapcsoló a készülék elindulását késlelteti 3-5 perccel. Ez a jelenség normál működésre utal.

A készülék elindulása után különös szag érződik.

Ellenőrizze a szűrők tisztaságát, kapcsolja be a készülék tisztító funkcióját.

A készülék működése közben vízfolyás, víz csorgás hangja hallatszik.

Néha folyó- vagy csorgó víz sziszegő hangja hallatszik, amely a hűtőközeg áramlásának hangja a készülékben. Ez nem hibajelenség, a normál üzemi működés velejárója.

Hibakeresés

Recsegő-ropogó hang hallható a készülék indulásakor vagy leállításakor.	A hőmérséklet hirtelen változása okozza a készülék műanyag alkatrészeinek pattanó hangját. Ez nem hibajelenség, a normál üzemi működés velejárója.
Az elindulást követően a légkondicionáló egy idő után megáll.	A készülék elérte a beállított hőfokot. Elindult a leolvasztási folyamat. A leolvasztás után a készülék automatikusan újraindul. Be van állítva az időzítő funkció. Ebben az esetben kapcsolja be újra a készüléket.
A készülék hűtés funkciója alatt a beltéri egység lamelláin pára kicsapódás látszik.	Ezt a jelenséget a belső levegő hirtelen lehűtése okozza. A készülék további működése során a pára megszűnik, ez szintén természetes jelenség, nem hibajelenség.
A beltéri egységből rendellenes hang hallatszik.	A ventilátor vagy a kompresszor reléje ki vagy bekapcsol. Amikor a leolvasztás elindul vagy megáll, hang hallatszik. Ezt a hűtőközeg ellentétes irányba történő áramlása okozza, ezért ez nem hibajelenség. Túl sok por rakódott le a beltéri egység szűrőire, ezért megváltozott a készülék hangja. Tisztítsa meg a szűrőket. Túl zajos a turbo ventilátor fokozat, ez normális. Ha kellemetlennek érzi a hangerősség mértékét, kérjük állítsa kisebb fokozatra a ventilátort.
Vízcseppek jelennek meg a beltéri egység felületén.	Amikor a levegő páratartalma túl magas, akkor a készülék felületén az lecsapódhat. Ez természetes jelenség. Nagyobb légtérben vagy nyitott ajtók, ablakok esetén megnövekszik a hűtési folyamat, amely páralecsapódást okozhat. Csukja be az ajtókat, ablakokat. Ha a kifúvó lamella szöge túl alacsonyra van állítva, az páralecsapódást okozhat. Növelje a kifúvó lamella nyílásszögét.

Ha az alábbi hibajelenségek bármelyike előfordul, azonnal kapcsolja ki és húzza ki a készüléket, valamint forduljon szakemberhez:

- A csatlakozó vezeték melegszik, vagy megsérült.
- Működés közben rendellenes zaj hallatszik a készülékből.
- A kismegszakító gyakran leold.
- Füstszag érezhető a készülékből.
- A beltéri egységből víz csöpög/folyik.

Ha az alábbi hibakódok valamelyike megjelenik a készülék LCD kijelzőjén, azonnal kapcsolja ki és húzza ki a készüléket, valamint forduljon szakemberhez:

E1, E2, E3, E4, E5 / F0, F1, F2, F3, F4, F5, F6, F7, F8, F9 / FA, P3

Telepítési információk

Figyelmeztetések az üzembehelyezéshez

▲ FONTOS FIGYELMEZTETÉSEK

- A készülék bekötését, felszerelését, áthelyezését, javítását, valamint műszaki karbantartását, kizárólag szakember (képesített személy) végezheti el!
 - A nem szakember (képesített személy) által bekötött, felszerelt, vagy karbantartott és javított készülék személyi sérülést okozhat, továbbá a készülék meghibásodásához vezethet és egyértelmű szavatosságvesztést okoz.
 - Kérjük vegye figyelembe a 14/2015. (II. 10.) 22. §, a fluortartalmú üvegházhatású gázokkal és az ózonréteget lebontó anyagokkal kapcsolatos tevékenységek végzésének feltételeiről szóló kormányrendelet előírásait!*
 - A csatlakozó, bontható kötéseknél tömítőpaszta (pl.: Leak Lock) használata nem megengedett. A használata a szavatosság elvesztését vonja maga után, mivel a rendszerbe jutva eltömődést és egyéb károkat okoz.
-

Kicsomagolás

Jól szellőző és gyújtóforrás nélküli helyiségben nyissa ki a dobozt, és ellenőrizze a légkondicionáló berendezést.

Megjegyzés: A készülék telepítésekor antisztatikus eszközöket kell viselni. A kültéri egység kibontása előtt szakemberrel ellenőrizni kell, hogy van-e hűtőközeg szivárgás. Szivárgás esetén a telepítést meg kell szakítani. Készítsen elő tűzoltó készüléket és ellenőrizze az antisztatikus óvintézkedéseket. Ellenőrizze, hogy a hűtőközeg csövein nem található-e sérülés.

Biztonsági előírások a telepítéshez, karbantartáshoz

Telepítés, ill. karbantartás megkezdése előtt tűzvédelmi eszközt kell előkészíteni.

Tartsa fenn a helyszín folyamatos szellőztetését (nyissa ki az ajtót és az ablakot).

Tilos a gyújtó forrás, a dohányzás és a telefonálás használata ahol az R32 hűtőközeg található.

A klímaberendezés telepítéséhez antisztatikus óvintézkedések szükségesek, például viseljen tiszta pamut ruhát és kesztyűt.

A telepítés és karbantartás során, folyamatosan használjon szivárgásérzékelőt.

* Minden F-ÜHG-val előtöltött vagy azzal üzemelő termék vásárlásakor, telepítésekor és üzembehelyezésekor olyan eredeti, cégjegyzékszerűen kiállított tanúsítványt kell kiállítani, amely hitelesen igazolja, hogy a tanúsítványt kiállító képesített vállalkozás vállal felelősséget a berendezések telepítésére. A tanúsítványt a végfelhasználó is köteles aláírásával ellátni.

A tanúsítványt F-GÁZ ügyfélazonosítójának feltüntetésével a telepítést végző vállalkozás készíti el, amely annak kiállításával egyidejűleg az adatbázisban legalább a következő adatokat köteles regisztrálni az alkalmazásra nézve:

a) a telepítés helyszíne (helységneve és irányítószám, a főváros esetében a kerület megjelölésével),

b) a tanúsítványt kiállító képesített vállalkozás megnevezése és székhelye.

c) az értékesített termék vagy berendezés megnevezését, típusszámát, azonosítóját, a berendezésben megtalálható F-ÜHG típusát, tömegét kg-ban és széndioxid egyenértékben kifejezve, valamint fajtáját, ipari megnevezését, annak hiányában kémiai nevét. A telepítést követően a tanúsítványt kiállító képesített vállalkozás köteles az F-GÁZ ügyfélazonosító alatt található adatlapon tanúsítani, hogy a telepítés az adatlapon rögzített termékre nézve a telepítés helyén megtörtént.

Ha R32 hűtőközeg szivárog a telepítés, vagy karbantartás során, akkor addig ellenőrizze a koncentrációt a beltéri környezetben, amíg az a biztonságos szintet el nem éri. Bármilyen hiba esetén, először el kell távolítani a hűtőközeget szakszerű vákuumolással a berendezésből, majd ha a hiba a helyszínen nem javítható, a készüléket vissza kell küldeni javításra.

Tartsa távol az elektromos készülékeket, a hálózati kapcsolót, a dugaljat, a magas hőforrású és a nagy statikusságú berendezéseket a beltéri egység alsó részétől.

A légkondicionálót könnyen hozzáférhető helyen kell elhelyezni a megfelelő telepítéshez és karbantartáshoz. Ügyeljen arra, hogy semmi ne zárja el a ki és a beáramló levegő útját. A készüléket tartsa távol a hőforrásoktól, illetve ne tartsa gyúlékony vagy robbanásveszélyes körülmények között.

Ha a hálózati csatlakozó rövid, akkor a teljes vezetékét le kell cserélni. A vezeték tilos toldani! Használjon új csöveket a bekötéshez, vagy vágja le és peremezze újra a meglévő használt csövezést.

Ellenőrizze a helyiség alapterületét. A berendezés nem helyezhető a specifikációban megadottnál kisebb helyre (5 m²). Az R32 közeget használó készülék kültéri egysége nem helyezhető teljesen zárt térbe. Biztosítsa a helyiség megfelelő szellőzését.

A készülék elhelyezésével szemben támasztott követelmények

- A készüléket (kültér és beltéri egységet egyaránt) lehetőleg olyan helyre és úgy kell felszerelni, hogy karbantartáskor könnyen hozzá lehessen férni.
- Kerülje az olyan helyeket, ahol lobbanékony vagy robbanó gáz szivároghat vagy erősen agresszív gázok lehetnek.
- Kerülje az erős mesterséges mágneses- vagy elektromos tereket.
- Kerülje az erős hang- vagy rezgés szennyezett területeket.
- Kerülje az extrém természeti körülményeket (pl.: korom, homok szóródás, direkt napfény, magas hőmérsékletet sugárzó hőforrások).
- Ügyeljen rá, hogy gyermekek ne férhessenek a készülékhez.
- A kültéri egység elhelyezésénél ügyeljen a megfelelő helyre a légáramláshoz.
- A kültéri egység elhelyezésekor figyelni kell arra, hogy nem zárható el vele vészkijárat, vagy egyéb menekülési útvonal.
- A kültéri egység elhelyezésekor figyelembe kell venni a helyi előírásokat, a szomszéd lakások nyílászáróit és a környezetben elhelyezkedő növényeket: ezektől a lehető legnagyobb távolságra kell azt felszerelni.
- Fűtés üzemmódú felhasználás esetén, különösen ügyelni kell arra, hogy a kültéri egység védve legyen (viharos széltől, hófúvástól stb.).

A magasban történő munkavégzés követelményei

A 2 méteren vagy magasabban végzendő munkák elvégzésekor biztonsági heveder viselése és a kültéri egység mindenkor megfelelő rögzítése elengedhetetlen a személyi sérülések elkerülése érdekében.

A tartókonzol követelményei

Ellenőrizze, hogy a kültéri egység tartókonzolja megfelel-e a szabvány előírásainak.

Ellenőrizze, hogy a tartókonzolon lévő csavarhelyek és hegesztési pontok védve vannak-e a rozsdától (festés, bevonás).

A tartókonzol csak megfelelő (szétnyíló, falba befeszülő) tipli + csavar kombinációval rögzíthető.

Elektromos biztonsági előírások

A hálózati feszültség feleljen meg a készüléken előírt értéknek, a bekötővezeték átmérője feleljen meg a vonatkozó szabványoknak.

A minimum távolság a készülék és a gyúlékony anyagok között 1,5 m legyen.

Földelési előírások

A készülék földelését az érvényben lévő jogszabályok szerint kell elvégezni.

A földelés nem köthető gázvezetésekre, villanyoszlopra, vagy telefon földvezetésekre.

A földelő vezeték nem használható más célra, nem rögzíthető hagyományos menetű csavarral.

Egyebek

A légkondicionáló berendezés elektromos bekötése, a vezetékek elhelyezése és bekötése, a gépen látható bekötési rajz alapján történjen.

A beltéri egység tartozéklistája

No	Megnevezés	Mennyiség
1	Beltéri egység	1 db
2	Távírányító	1 db
3	Elemek	2 db
4	Használati útmutató	1 db
5	Kondenzvíz cső	1 db
6	Ezüstion szűrő ¹	1 db
7	PM2.5 szűrő ²	1 db
8	Rögzítő anya	2 db

A kültéri egység tartozéklistája

No	Megnevezés	Mennyiség
1	Kültéri egység	1 db
2	Műanyag szalag	1 tekercs
3	Védő gyűrű	1 db
4	Tömítő paszta	1 készlet
5	Kondenzvíz elvezető könyök	1 db

1 Az ezüstion szűrő a levegőben található baktériumok semlegesítésével járul hozzá a helyiség levegőjének tisztításához. (A hatékony szűréshez a szűrőbetétet, használatától függően évente javasolt cserélni.)

2 A PM2.5 szűrő csökkenti a levegő szállópor tartalmát. (A hatékony szűréshez a szűrőbetétet, használatától függően évente javasolt cserélni.)

Figyelem! A tartozékok anyaga az aktuális csomagolás függvénye, előfordulhat a listától való eltérés. A szűrők beszerzéséhez keresse fel klímaszerezőjét.

A beltéri egység felszerelése

Figyelem! A készülék felszerelését, beüzemelését, kizárólag a vonatkozó rendeletekben meghatározott képzett személy végezheti!

A beltéri egység minimális távolsága

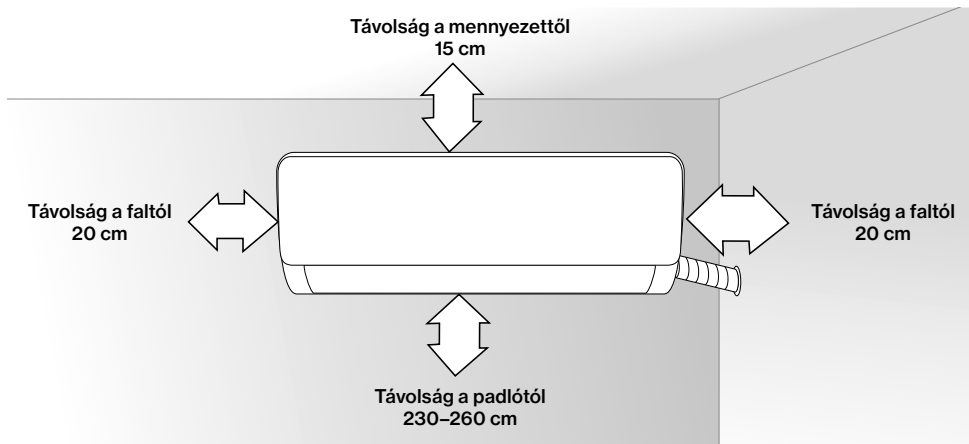

Szerelő lemez (készüléktypusonként változó méretű és kialakítású lehet)

1. A beltéri egység szerelő lemezét egyenes és tömör falfelületre kell rögzíteni a vibrációt elkerülendő.
2. A szerelő lemez felrögzítése csillagcsavarokkal történjen, figyeljen a hátlap függőleges és vízszintes helyzetére a rögzítéskor.
3. A rögzítő füleket húzza meg kézzel, ellenőrizve a stabil felrögzítésüket.

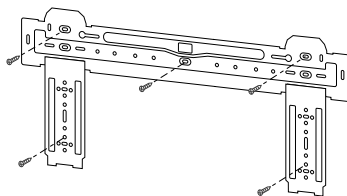

Fali átvezetés a csövek részére

1. A csövek részére a falon készítendő lyukak dőlésszöge 5-10° legyen, kifelé.
2. A falban elhelyezett csövek és vezetékek védelme érdekében a nyílások a rajzon látható módon védőgyűrűvel és tömítő anyaggal (pl. gitt) kezelendők.

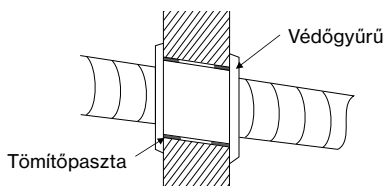

Figyelem! A lyukak fúrásakor (általában 60-80 mm átmérőjű) ügyeljen az esetleges falban található vezetésekre és zárványokra.

A csövek kivezetési helye

1. A készülék pozíciójától függően a csövek kivezethetők a bal- vagy a jobb oldalon (1. kép), illetve vízszintesen a készülék hátoldalán (2. kép) a beltéri egység csőhosszától függően.
Oldalsó kivezetés esetén az ellenkező oldalon lévő műanyagdarab levágandó.
2. Az elektromos vezeték kivezethető a csövektől külön, az ellenkező oldalon is az 1. képen látható módon.

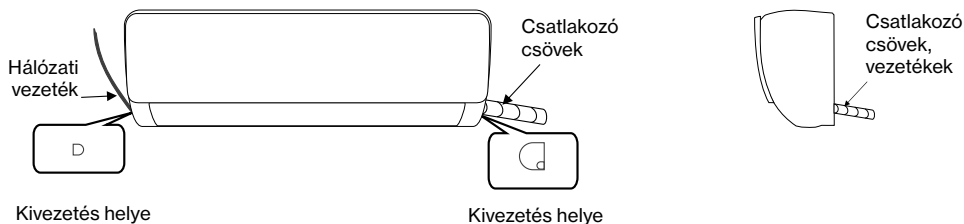

A csövek csatlakoztatása

Figyelem! A megfelelő működés érdekében a kültéri és a beltéri egység közti csőhossz minimum 2–3 m legyen.

1. Húzza ki a csövet és távolítsa el róla a védőkupakot.

Megjegyzés: A védőkupak eltávolításakor nagynyomású nitrogén távozik a rendszerből, mely sziszegő hanggal jár. Ez annak a jele, hogy a beltéri egység gáz-tömör.

2. Csatlakoztassa a becsatlakozó csövet a beltéri egység csővéhez: tekerje fel a rögzítő anyát kézzel, majd nyomatékkulccsal a táblázatban megadott értékre húzza azt meg.

Megjegyzés: Figyelmesen ellenőrizze a csatlakozásokat, nem található-e rajtuk sérülés. A csatlakozások nem használhatóak újra. A csatlakozások megbontása után a csöveget újra kell peremezni.

Nyomatéktáblázat

Csőméret (mm)	Nyomaték (Nm)
Ø 6 / 6,35	15-25
Ø 9 / 9,52	35-40
Ø 12 / 12,7	45-60
Ø 15,88	73-78
Ø 19,05	75-80

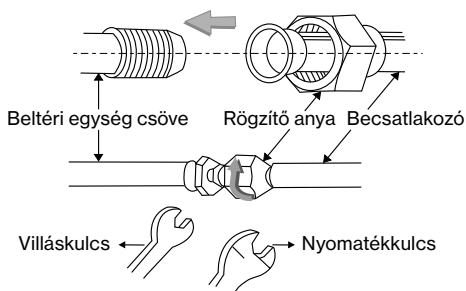

A csövek szigetelése

A rézcsöveken lévő szigeteléseket húzza egymás felé, majd a rézcsöveket, kábeleket és a kondenzvízcsövet összefogva tekerje be a készülékhez mellékelt szalaggal. Csúsztassa a csöveket ferdén lefelé.

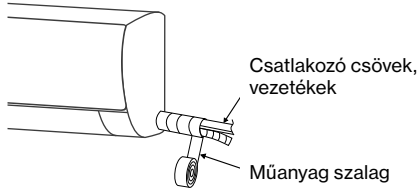

A csövek elhelyezése

Megjegyzés: Ahhoz hogy a beltéri egység szorosan illeszkedjen a falhoz, a csöveket és a vezetékeket az ábránkon látható módon kell elhelyezni. A kifolyó csőnek alul kell lennie, a legmagasabb pontja nem haladhatja meg a vízgyűjtő helyét.

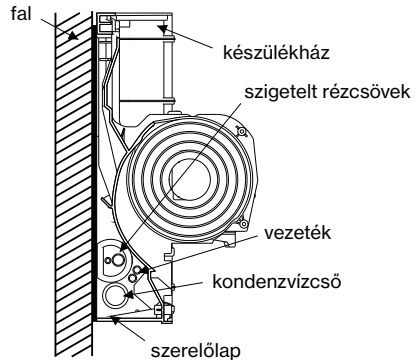
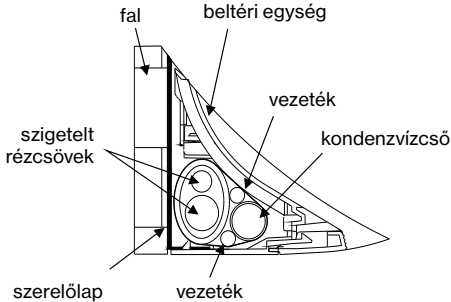

A beltéri egység felrögzítése

1. Akassza a beltéri egységet a szerelőlemez rögzítő fűleire, majd mozgassa a beltéri egységet balról jobbra, hogy a függesztő kampók tökéletesen helyezkedjenek a rögzítő fűlekre.
2. Nyomja a beltéri egység bal alsó és jobb felső oldalát a szerelő lemez felé addig, ameddig a kampók be nem akadnak és egy „klikk” hang hallatszik.

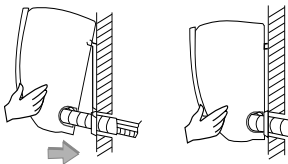

A kondenzvíz elvezetésének ellenőrzése

Vegye le a készülék burkolatát. A függőleges lamellákat állítsa vízszintes állásba. Ahogy a képen látható, távolítsa el a csavarokat, majd húzza a burkolatot maga felé.

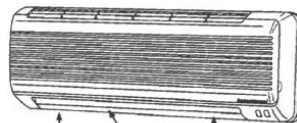

csavar függőleges lamellák csavar

Öntsön egy pohár vizet a tálcába, és nézze meg hogy a víz kifolyik-e a kifolyónyíláson.

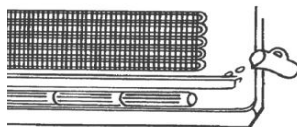

A burkolat visszahelyezése fordított sorrendben történjen. Ellenőrizze, hogy a burkolat megfelelően illeszkedik a készülék tetején lévő hornyokba.



burkolat

Elektromos bekötés (beltéri egység)

A készüléket biztonsági okokból (R32 hűtőközeg) külső hálózati betáplálással kösse be. Használjon **5 eres vezeték**et a kültéri és a beltéri egység között!

Figyelem! Ez a leírás általánosságban tartalmazza a különböző légkondicionáló berendezések bekötését. A bekötési rajzok csak szimbolikusak, ha eltérést tapasztal, akkor minden esetben a készüléken lévő rajzot vegye figyelembe.

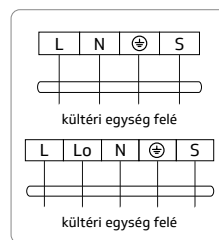

Megjegyzés: A beltéri egységeket a megfelelő csatlakozókhoz és betűjelzésekhez kell bekötni, mert a bekötés felcserélése a készülék meghibásodását és a szavatosság elvesztését okozhatja. Figyeljen a földelés megfelelő bekötésére, mert hibás bekötés az elektromos egységek meghibásodását, valamint áramütést és tüzet okozhat. Ne cserélje fel az elektromos polaritást. Ellenőrizze a vezetékek bekötését, húzza meg finoman a vezetékeket, hogy megfelelően tartanak-e. Ügyeljen arra, hogy bekötés közben, a vezetékvégekkel soha ne érjen hozzá a beltéri csatlakozópanel fémházához.

A kültéri egység felszerelése

Figyelem! A készülék a kytói egyezménynek megfelelő üvegházhatású gázt tartalmaz!

A készülék felszerelését, beüzemelését kizárólag a vonatkozó rendeletekben meghatározott képesített személy végezheti!

A kültéri egység minimális távolsága

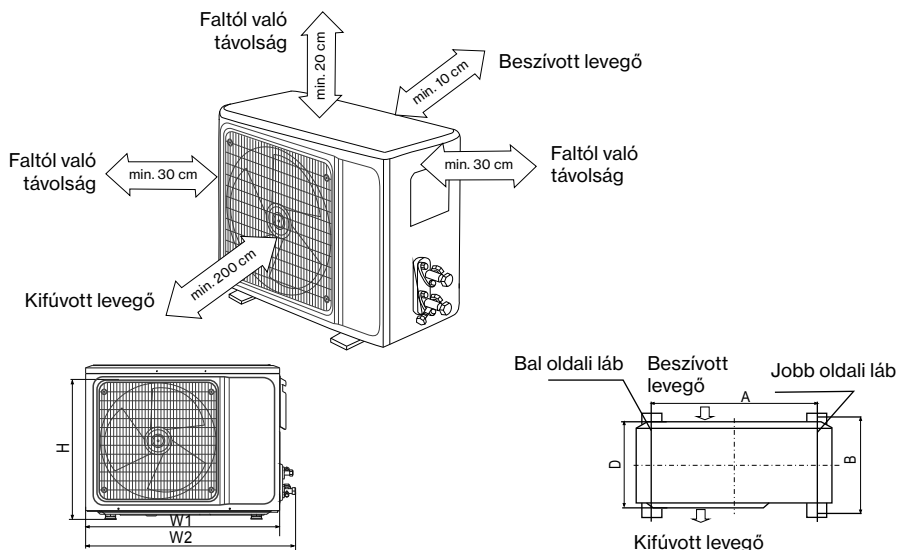

A kültéri egység felfogatásának méretezése

Modell	Méret W1 × H × D	A	B
ASW-H09 / ASW-H12	705 × 530 × 280 mm	480 mm	283 mm
ASW-H18	785 × 555 × 300 mm	546 mm	316 mm
ASW-H24	900 × 700 × 350 mm	632 mm	352 mm

A kültéri egységet szilárdan kell rögzíteni, nehogy erős szélben leessen.

Ha konzollal függeszti fel a készüléket, akkor rögzítési felület legyen beton vagy ennek megfelelő erősségű anyag.

Ha magas helyre rögzíti a készüléket és erős szél érheti, rögzítse a falhoz, valamint biztosítsa a ventilátor normál működését egy védőlemezzel. A rögzítésnek erősnek és megbízhatónak kell lennie, valamint a folyamatos vibrációnak is ellen kell állnia.

Télen, erős hófúvásnak kitett környezetben, javasolt ideiglenes védőlemez(ek) felszerelése a kültéri egység oldalainak közelében, hogy megakadályozzák a készülékház havasodását, lejegesedését. Ilyenkor ügyeljen a megfelelő távolság megtartására.

Elektromos bekötés (kültéri egység)

A készüléket biztonsági okokból (R32 hűtőközeg) külső hálózati betáplálással kösse be. Használjon 5 eres vezetéket a kültéri és a beltéri egység között!

Figyelem! Ez a leírás általánosságban tartalmazza a különböző légkondicionáló berendezések bekötését. A bekötési rajzok csak szimbolikusak, ha eltérést tapasztal, akkor minden esetben a készüléken lévő rajzot vegye figyelembe

1. A csavarok eltávolítása után távolítsa el a képen is látható fedelet.
2. Csatlakoztassa a vezetékeket a bekötési rajznak megfelelően.
3. Végezze el a készülék földelését.
4. Rögzítse a vezetékeket.
5. Helyezze vissza a fedelet és rögzítse a csavarokat.

Megjegyzés: bekötéskor figyelni kell arra, hogy a beltéri és a kültéri egységen lévő betűjelzéseknek (L+Lo+N+S+⊕) megfelelően kössük be a berendezést. A földelést a sorkapocs alatti fémházra kötjük, olyan rögzítő csavarra, amely mechanikai tartószerepet nem tölt be.

Figyelem! A kültéri egység bekötési sorrendje eltérő lehet a beltéri egységétől! Fokozottan figyeljen a betűjelzésekre! A bekötés felcserélése a készülék meghibásodásához vezethet, valamint áramütést és tüzet is okozhat, továbbá a szavatosság elvesztésével jár. Ellenőrizze a vezetékek bekötését, húzza meg finoman a vezetékeket, hogy megfelelően tartanak-e.

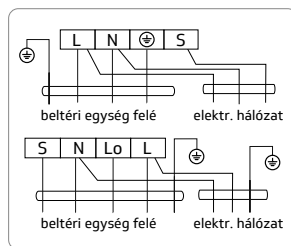
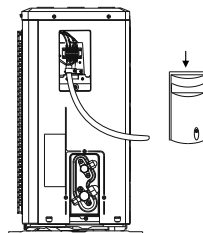

A csövek csatlakoztatása

Csatlakoztassa a becsatlakozó csövet a kültéri egység csövéhez: Tekerje fel a rögzítő anyát kézzel, majd nyomatékulccsal a beltéri egységnél szereplő táblázatban megadott értékre húzza azt meg.

Nyomáspróba (gáz-tömörség vizsgálat)

A csövek csatlakoztatását követően, feltétlenül végezzen gáztömörség vizsgálatot, nagy tisztaságú nitrogénnel! Esetleges szivárgás esetén, javítsa ki a hibát, majd ismétlje a gáztömörség vizsgálatot mindaddig, amíg a rendszer nem lesz gáz-tömör.

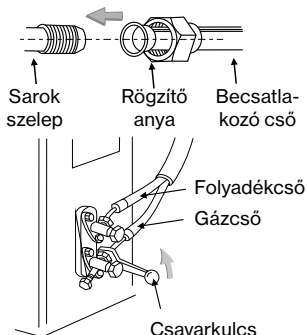

Vákuumszivattyúzási eljárás (R32 hűtőközeg esetében kötelező)

Az R32 hűtőközeg vákuumolásához szikramentes R32 vákuumszivattyú szükséges. A művelet megkezdése előtt távolítsa el a sarokszelepeken található védősapkát.

1. A szivárgás megelőzése érdekében figyeljen minden rögzítő anyra pontos rögzítésére.
2. Csatlakoztassa a sarokszelephez a szerviztömlőt, szervizcsaptelepet és a vákuumszivattyút.
3. Nyissa ki teljesen a szívó oldali szervizcsapot és vákuumoljon legalább 20-25 percig, (kb. $-0,1\text{Mpa}$, azaz -76cmHg értékig).
4. A vákuumolást követően nyissa ki teljesen a sarokszelepet egy imbuszkulccsal.
5. Ellenőrizze a kültéri- és beltéri csatlakozások szivárgás-mertességét.

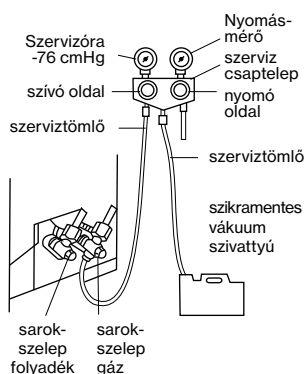

Hozzáadandó hűtőközeg mennyisége

A csövek hosszabbítása esetén hűtőközeget kell adni a rendszerhez. A hozzáadandó hűtőközeg mennyiségét a következő táblázat tartalmazza.

Csőhossz	5 m-ig	Nem szükséges rátölteni
	5 m felett	Rátöltés szükséges
Hozzáadandó R32 gáz töltet	$CC \leq 12000\text{Btu}$	20 g/m
	$CC \geq 18000\text{Btu}$	30 g/m

Figyelem! A megfelelő működés érdekében a kültéri és a beltéri egység közti csőhossz minimum 2–3 m legyen! Az esetlegesen hozzáadott hűtőközeg mennyiségét mindig tüntesse fel a készülékházon elhelyezett adattáblán, valamint jegyezze fel a telepítési dokumentumokban is! A csatlakozások nem használhatóak újra. A csatlakozások megbontása után a csöveket újra kell peremezni. A telepítés után ellenőrizze hogy a szelepfedél megfelelően van-e rögzítve.

A kültéri egység kondenzvíz elvezetése

Amikor a készülék fűtési üzemben működik, kondenzátum keletkezik a kültéri egységben, amit el kell vezetni. Ez a használatból függően akár nagy mennyiség is lehet. Illessze a mellékelt könyököt a kültéri egység alján lévő lyukba (d: 25 mm), majd szerelje fel a kondenzcsövet. Ellenőrizze a megfelelő vízvezetést úgy, hogy vizet önt a kültéri egység alján lévő cseppvíz-tálcájába.

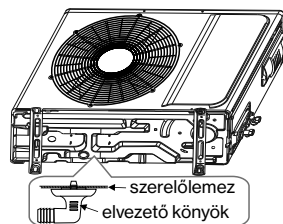

A felszerelést követő átvizsgálás és próbaüzem

A felszerelést követő átvizsgálás

Elektromos átvizsgálás

1. Ellenőrizze, hogy megfelelő-e a feszültség.
2. Ellenőrizze a vezetékek megfelelő csatlakozását, épségét.
3. Ellenőrizze a földelés helyességét.

A felszerelés biztonsági ellenőrzése

1. Ellenőrizze a csepvízcső állapotát.
2. Ellenőrizze a vezetékek és csövek pontos bekötését, illesztéseit.
3. Ellenőrizze, hogy ne maradjon idegen anyag vagy szerszám a készülékben.

A hűtőközeg szivárgásvizsgálata (R32-es gázzal töltött készülékek esetén)

Figyelem! A hűtőközeg szivárgását olyan környezetben végezze, ahol nincs potenciális gyújtóforrás. Nem szabad halogénes szondát (vagy más nyílt lángot használó detektort)használni!

Az R32 hűtőközeggel rendelkező rendszerek esetében elektronikus szivárgásérzékelő eszközt kell a detektálásra használni. A szivárgásvizsgálatot nem szabad a hűtőközeg környezetében végrehajtani. Győződjön meg róla, hogy a szivárgásérzékelő nem válik potenciális gyújtóforrássá, és alkalmazható a mért hűtőközegre. A szivárgásérzékelőt a hűtőközeg minimális gyúlékony üzemanyag-koncentrációjára (százalékarányára) kell beállítani. Kalibrálja és állítsa be a megfelelő gázkoncentrációt (legfeljebb 25%) a használt hűtőközegre.

A szivárgás kimutatásában használt folyadék a legtöbb hűtőközegre alkalmazható. De ne használjon klorid oldószereket a klór és a hűtőközegek közötti reakció és a rézvezeték korróziójának megakadályozása érdekében.

Ha szivárgást gyanít, akkor távolítson el minden tűzforrást a helyszínről.

Ha a szivárgás helyét hegeszteni kell, akkor minden hűtőközeget vissza kell nyerni, vagy el kell szigetelni az összes hűtőközeget a szivárgás helyétől (vágószelep segítségével). A hegesztés előtt és az alatt OFN (oxigén mentes nitrogén) használatával tisztítsa meg a teljes rendszert.

A szivárgásvizsgálat előtt győződjön meg a megfelelő szellőzésről!

Próbaüzem

A próbaüzem előkészítése

- Vizsgálja át az összes csatlakozás helyességét.
- Ellenőrizze a folyadék- és gázszelepek teljesen nyitott állapotát.
- Csatlakoztassa az elektromos vezetéket a csak a készülék részére használt aljzatba.
- Helyezze be az elemeket a távirányítóba.

A próbaüzem elvégzése

1. Helyezze feszültség alá a készüléket és a távirányítón nyomja meg az ON/OFF gombot a légkondicionáló elindításához.
2. Válassza ki a különböző opciókat (hűtés, fűtés, SWING) és ellenőrizze a helyes működésüket.

A teljesítmény értékelése

Ellenőrizze a beszívott és a kifúvott levegő hőmérsékletét.

Karbantartási figyelmeztetés

Az R32 hűtőközeggel töltött légkondicionáló berendezés javítása kizárólag a vonatkozó EU-s előírások, ill. a gyártó követelményeinek betartásával végezhető. A készülék karbantartását (tisztítását) a gyártó előírásai szerint, minimum két alkalommal szükséges elvégezni évente.

A készülék karbantartását kizárólag érvényes engedéllyel rendelkező „képesített személy” végezheti el!

A szakképzetlen személy által végzett karbantartás, javítás balesetveszélyt okozhat és a szavatosság automatikus elvesztésével jár!

Az R32 hűtőközeggel előtöltött berendezések karbantartása fokozott körültekintést igényel!

Figyelem! A javítást/karbantartást végző képesített szakember, minden esetben olvassa el a készülék használati útmutatójának vonatkozó technikai fejezeteit, ill. csakis és kizárólag akkor végezhet bármi nemű beavatkozást a berendezésen, ha tisztában van az R32-es hűtőközeggel kapcsolatos előírásokkal és rendelkezik a gyúlékony hűtőközeggel való munkavégzéshez szükséges ismeretekkel, engedélyekkel, képzettséggel!

Hulladékkezelés és újrahasznosítás

Hulladékkezelés

Ezen eljárás előtt a műszaki személyzetnek alaposan meg kell ismernie a berendezést és annak valamennyi jellemzőjét, valamint ajánlott a gyakorlat a hűtőközeg biztonságos eltávolításához. A hűtőközeg újrahasznosítása előtt meg kell vizsgálni a hűtő- és olajmintákat.

1. Ismerje meg a berendezést és annak működését.
2. Kapcsolja le a tápegységet.
3. Mielőtt végrehajtja a folyamatot, győződjön meg arról, hogy:
 - Szükség esetén mechanikus berendezések működtetésével könnyíteni kell a hűtőközeg tartály működését.
 - Minden személyi védőfelszerelés megfelelő és helyesen van használva.
 - A teljes újrahasznosítási folyamatot szakképzett személyzet irányítása alatt kell elvégezni.
 - A visszanyerő berendezéseknek és a tartályoknak meg kell felelnie a vonatkozó nemzeti szabványoknak.
4. Ha lehetséges, a hűtőrendszert vákuumszivattyúzni kell.
5. Ha a vákuumállapot nem érhető el, akkor a rendszer minden egyes részéből külön-külön el kell távolítani a hűtőközeget.
6. Az újrahasznosítás megkezdése előtt gondoskodnia kell arról, hogy a tároló tartály kapacitása elegendő legyen.
7. Indítsa el és a gyártó utasításai szerint működtesse a helyreállító berendezést.
8. Ne töltse meg teljesen a tartályt (a folyadék befecskendezési mennyisége ne haladja meg a tartály térfogatának 80%-át).
9. A rendszerben lévő nyomás még a legrövidebb időtartamra sem haladhatja meg a tartály maximális üzemi nyomását.
10. A tartály feltöltése és a művelet befejezése után gondoskodni kell arról, hogy a tartályokat és a berendezéseket gyorsan eltávolítsák, és a berendezés összes zárószelepe zárva legyen.
11. A megtisztított hűtőközeget nem szabad egy másik rendszerbe betölteni, mielőtt azt megtisztítanák és megvizsgálják.

Megjegyzés: Az azonosítást a készülék megsemmisítése és a hűtőközegek eltávolítása után kell elvégezni. Az azonosításnak tartalmaznia kell a dátumot és a jóváhagyást. Győződjön meg róla, hogy a készülék azonosítása egyértelműen jelzi a készülékben található tűzveszélyes hűtőközeget.

Újrahasznosítás

1. A készülék javítása vagy kicserélése során szükséges a hűtőközegek kiürítése a rendszerből. Javasolt a teljes hűtőközeg eltávolítása.
2. A hűtőközeg tároló tartályba történő betöltésekor csak speciális hűtőközegtartály használható. Győződjön meg arról, hogy a tartály kapacitása megfelel a hűtőközeg-befecskendezés mennyiségének. A hűtőközegek visszanyerésére szánt valamennyi tartálynak hűtőközeg-azonosítással kell rendelkeznie. A tárolótartályokat nyomáscsökkentő szelepekkel és gömbcsapokkal kell felszerelni, és jó állapotban kell lenniük. Ha lehetséges, üres tartályokat használjon, és használat előtt szobahőmérsékleten tárolja őket.
3. Az újrahasznosítás során használt berendezéseket jó állapotban kell tartani, ellátva a kezelési utasításokkal. A berendezésnek alkalmasnak kell lennie az R32 hűtőközegek visszanyerésére. Ezenkívül rendelkezni kell egy minősített mérleggel, amelyet normál esetben fel lehet használni. A tömlőt szivárgásmentesen kell a levehető összekötő csomakhoz csatlakoztatni. A berendezés használata előtt ellenőrizze, hogy az jó állapotban van-e, és megfelelően karban lett tartva. Ellenőrizze, hogy az elektromos alkatrészek tömítettek-e a hűtőközeg szivárgásának megakadályozása és az általa okozott tűz miatt. Ha bármilyen kérdése van, forduljon a gyártóhoz.
4. A visszanyert hűtőközeget a megfelelő tárolótartályba kell tölteni, amelyhez csatlakozni kell a szállítási utasítást, és vissza kell juttatni a hűtőközeg-gyártóhoz. Ne keverje a hűtőközegeket az újrahasznosító eszközben, különösen a tartályban.
5. Az R32 hűtőközeg, kizárólag a jogszabályokban meghatározottak szerint szállítható. Szükség esetén tegyen elektrosztatikus óvintézkedéseket. A szállítás, a berakodás és a kirakodás során meg kell tenni a szükséges óvintézkedéseket a klímaberendezés megóvása érdekében, a sérülés elkerülésére.
6. A kompresszor eltávolításakor vagy a kompresszorolaj tisztításakor győződjön meg róla, hogy a kompresszort megfelelően vákuumolják annak biztosítására, hogy a kenőolajban ne legyen maradék R32 hűtőközeg. A vákuumszivattyúzást a kompresszor visszaküldését megelőzően kell végrehajtani. Gondoskodjon arról, hogy az olaj a rendszerből kiürüljön.

További vonatkozó információk találhatóak az R32-es hűtőközeggel kapcsolatos előírásokról a www.aux-magyarország.hu weboldalon.

A Vállalkozó/Eladó/Üzembehelyező felé vállalt szavatossági és jótállási feltételek

1. Az AUX oldalfali split klímaberendezések (Termékek) Forgalmazója, az általa forgalomba hozott Termékekre – összhangban a Polgári Törvénykönyvről szóló 2013. évi V. tv. Ptk. és az egyes tartós fogyasztási cikkekre vonatkozó kötelező jótállásról szóló 151/2003. (IX.22.) Korm. rendelet rendelkezéseivel – a következő szerint teljesíti kellék- és termékszavatossági, valamint jótállási kötelezettségeit.

2. Értelmező rendelkezések

2.1. Termék

AUX oldalfali split klímaberendezés beltéri egysége, valamint kültéri egysége (melynek része a kompresszor).

2.2 Gyártó/Importőr (Forgalmazó):

A Rotovill Zrt., 7631 Pécs, Csikor Kálmán utca 26.

2.3 Vállalkozó/Eladó/Üzembehelyező

A klímagázokat tartalmazó, helyszíni hűtőköri szerelést igénylő berendezések beüzemeléséről szóló 14/2015 (II.10.) Korm. rendelet alapján képesítéssel rendelkező egyéni vállalkozó vagy jogi személyiséggel rendelkező társaság, aki a Fogyasztóval kötött szerződés alapján vele jogviszonyba lép és a Termékek Szakszerű beüzemelését, üzembe helyezését végzi.

2.4 Szakszerű beüzemelés

A telepítés körülményeit és a mért paramétereket a beüzemelési jegyzőkönyvben/munkalapon kell rögzítenie a telepítőnek, az alábbi adatok megadásával:

- külső időjárási adatok,
- belső tér hőmérséklete,
- szerelési távolság, szintkülönbség,
- a felhasznált cső méretei,
- a vákuumpróba értékei (nyomás, időtartam, használt műszer típusa, gyári száma),
- a beüzemeléskor a gépben használt hűtőközeg mennyisége,
- az áramellátás módja,
- nyomás és elpárolgási adatok;

2.5 Fogyasztó

Az a Vevő, aki szakmája, önálló foglalkozása, vagy üzleti tevékenysége körén kívül eső természetes személynek minősül.

2.6 Végfelhasználó

Az a Vevő, aki fogyasztónak nem minősíthető természetes, - vagy jogi személy (egyéni- és társas vállalkozások, intézmények stb.) és a Termék kereskedelmével nem foglalkozik.

2.7 Hibás teljesítés

A Forgalmazó/Vállalkozó/Eladó/Üzembehelyező hibásan teljesít, ha az általa forgalomba hozott/eladott/üzembehelyezett Termékek a teljesítés időpontjában nem felelnek meg a szerződésben, vagy a jogszabályban megállapított minőségi követelményeknek, emiatt rendeltetészerű használatra nem alkalmasak. Fogyasztóval kötött szerződés esetén az ellenkező bizonyításáig vélemezni kell, hogy a teljesítést követően 6 hónapon belül a Fogyasztó által felismert hiba már a teljesítés időpontjában megvolt, kivéve, ha e vélelem a dolog természetével vagy a hiba jellegével összeegyeztethetetlen.

2.8 Kellékszavatosság

A Vállalkozó/Eladó/Üzembehelyező az általa eladott Termékekben az eladást követően bekövetkezett esetleges hibáért a jogszabályban írt, vagy e szerződésben vállalt határidőben a vevője felé köteles helytállni. Ennek során a hibás terméket kijavítja, kicseréli, vagy a vevőjének vételárendeményt ad. Ezek eredménytelenségét követően Vevő elállása esetén az eredeti állapotot helyreállítja. A hiba okát, keletkezési körülményeit hat hónap után - a jótállás kivételével - a Fogyasztó/Végfelhasználó köteles bizonyítani. A kellékszavatossági igény a teljesítés időpontjától számított egy év alatt, a Fogyasztó és Vállalkozás közötti szerződés esetén pedig két év alatt évül el.

2.9 Termékszavatosság

A Forgalmazó által forgalomba hozott Termékek után a Fogyasztónak történő eladást követően (a nem a felszerelésből eredően) bekövetkezett esetleges hibáért a jogszabályban előírt, vagy e szerződésben vállalt határidőben a Fogyasztó felé köteles helytállni. Ennek során a hibás Terméket kijavítja, vagy kicseréli. A Fogyasztó egyidejűleg kellékszavatossági igényt ezzel egyidejűleg nem érvényesíthet. A termékszavatossági igény a forgalomba hozataltól számított két év alatt évül el. Forgalmazó csak akkor mentesül a termékszavatossági kötelezettség alól, ha a termék forgalomba hozatalának időpontjában a hiba a tudomány és a technika állása szerint nem volt felismerhető; vagy a termék hibáját jogszabály vagy kötelező hatósági előírás alkalmazása okozta.

2.10 Jótállás

A jótállás a szerződés hibátlan teljesítéséért vállalt objektív helytállási kötelezettség. Forgalmazó/Vállalkozó/Eladó/Üzembehelyező az általa eladott és Szakszerűen beüzemelt Termékek után a mindenkor hatályos jogszabályban illetőleg jelen szerződési feltételekben meghatározott időtartamban köteles, az eladást követően a Termékekben esetlegesen bekövetkezett hibák miatti kellékszavatossági kötelezettségét teljesíteni azzal, hogy ezen kötelezettsége alól csak akkor mentesül, ha bizonyítja, hogy a teljesítést követően hibát a Fogyasztó vagy a Végfelhasználó magatartása okozta, illetőleg azt, hogy a hiba teljesítés időpontjában nem állt fenn.

2.11 Jótállási idő, jótállási nyilatkozat

A jótállási idő a Termékek eladását, illetőleg igazolt, Szakszerű, képesített személy általi beüzemelését követően a mindenkor hatályos jogszabályban előírt időtartamig tart. Ha a beüzemelés a vásárlást követő 6 hónapon túl történik meg, akkor a jótállás kezdő időpontja a termék átadásának (a vásárlásnak) a napja lesz. Ha a vásárlást követő 6 hónapon belül történik meg a beüzemelés, akkor a beüzemelés napjával kezdődik meg a jótállási idő.

A Vállalkozó/Eladó/Üzembehelyező a termék eladásakor jótállási nyilatkozatát ún. jótállási jegy kitöltésével és átadásával adja meg. Jótállási jegy birtoklása, megléte a jótállási igény érvényesítésének feltétele.

2.12 Kiterjesztett kellék – és termékszavatossági kötelezettség(1)

a) Forgalmazó az AUX oldalfali split klímaberendezésekre 250.000 Ft-ot meg nem haladó eladási ár esetén Fogyasztóknak, a Termék üzembe helyezésétől számított + 1 év időtartamra teszi lehetővé ezen szerződéssel kellékszavatossági igényének érvényesítését, a jogszabályban megállapított 2 év időtartamú kellékszavatossági igényérvényesítési határidőn túl, míg a Fogyasztó termékszavatossági igényének érvényesítésére a jogszabályban megállapított 2 éves időtartamon túl + 1 év kiterjesztett termékszavatossági kötelezettséget vállal.

b) A Fogyasztónak nem minősülő Végfelhasználóknak a Termék átadásától számítva a Ptk. 6:163 §-ának (1) bekezdésében meghatározott időtartam – egy év – alatt van lehetősége kellékszavatossági igénye érvényesítésére, míg termékszavatossági igényét a Termék átadásától számítva a Ptk. 6:169 § (2) bekezdése szerint 2 évig érvényesítheti.

c) Forgalmazó az AUX oldalfali split klímaberendezések kültéri egységeinek részét képező kompresszorokra(2) a 2.12. a) pontban meghatározottakon túlmenően, egységesen, az üzembe helyezés időpontjától kezdődően, a törvényben megállapított 2 éves szavatossági kötelezettségén felül további 8 év időtartamra teszi lehetővé a Fogyasztó részére kellék- és termékszavatossági igényének érvényesítését.

d) Kiterjesztett kellék- és termékszavatossági kötelezettségét Forgalmazó alkatrész, tényleges javítás, vagy csere formájában teljesíti. A Termék komplett visszavételét, vételárának visszafizetését vagy komplett új készülékre történő cseréjét kizárja.

3. Kiterjesztett kellék- és termékszavatossági, valamint jótállási igény érvényesítése és teljesítése

3.1 A Fogyasztó vagy a Végfelhasználó a Vállalkozó/Eladó/Üzembehelyező által kiállított kellék – és termékszavatossági igényét a jótállás időtartama alatt jótállási jeggyel érvényesítheti. A jótállási jegy az alábbiakat tartalmazza: Forgalmazó neve, Vállalkozó/Eladó (üzembe helyező adatai), Termék megnevezése, Termék típusa (Modell sz.), Termék gyártási száma, Vásárlás Időpontja, Vállalkozó (Eladó) aláírása, A termék fogyasztó részére való üzembehelyezésének igazolása, melyben a Vállalkozó/Eladó igazolja, hogy a Terméket Szakszerűen üzembe helyezte, és a Fogyasztót/Végfelhasználót a szakszerű használatra kioktatta. Telepítő / Üzembehelyező (cégnév, szerelő neve), Okmány (F-gáz kártya) szám, A Telepítő/Üzembehelyező által a környezettől/használattól függően előírt évenkénti karbantartások száma (minimálisan 2 alkalom/év, de poros, koszos környezetben javasolt a gyakoribb tisztítás), Az Üzembehelyező elérhetősége (meghibásodás, karbantartás esetén), Dátum, Aláírás.

1 A Kiterjesztett kellék – és termékszavatossági kötelezettség vonatkozik minden „komfort hűtési és fűtési” célra használt oldalfali split klímaberendezésre. „Komfort hűtés és fűtés” jelent a jellemzően lakásban felszerelt készülék, amelyet nem technológiai hűtésre/fűtésre (pl. ipari, vagy szerverhelyiségekben) használnak.

2 Fenntartjuk a jogot arra, hogy a kompresszor meghibásodása esetén a hiba okát és körülményeit megvizsgáljuk, tehát a szavatosság alá eső meghibásodás esetén a kompresszor kiszerezése előtt minden esetben értesíteni kell a Forgalmazót.

Szavatossági és jótállási feltételek

3.2 A klímagázokat tartalmazó, helyszíni hűtőköri szerelést igénylő Termékek beüzemelését, szerelését és karbantartását, a 14/2015. (II.10.) Korm. rendelet alapján, kizárólag „képesített személy” végezheti el! A Termékek szakszerviz (képesített személy) által történő rendszeres karbantartást igényelnek, melyet igényérvényesítés esetén számlával kell igazolni! Ennek elmaradása a jótállási – és szavatossági igény elvesztését jelenti.

3.3 A karbantartások során különösen fontos a kültéri- és beltéri hőcserélők, valamint a motor-
testek alapos tisztítása, továbbá ellenőrizni kell a gáztöltetet és az elektromos csatlakozásokat is. A karbantartásokat nemcsak az Üzembehelyező, hanem bármely képesített klímászerelő is elvégezheti, de ennek igazolására a számla és az aláírt, lebélyegzett „Karbantartási igazolás” szelvény szükséges. A karbantartáson felül a vonatkozó jogszabályi előírások alapján a 310/2008. (XII.20.) Korm. rendelet szerint, a hűtőközeg töltet alapján számított 5 tonna CO₂ egyenérték feletti hűtő közegtöltettel rendelkező zárt hűtő- és klimatechnikai berendezések, valamint a hőszivattyúk, folyadékűtők kötelező szivárgásvizsgálatát évente, 50 tonna CO₂ egyenérték felett félévente a Fogyasztónak/Végfelhasználónak erre szakosodott, képesítéssel rendelkező gazdálkodó szervezet szivárgásvizsgálatra jogosító F-gáz képesítéssel rendelkező szakembereivel. Ezen felül a Terméket a rendelet szerinti illetékes Felügyelőséghez be kell jelenteni. (A CO₂ egyenértékek a készülékek kültéri egységein megtalálhatóak.)

3.4 Valamennyi kiterjesztett kellék- és termékszavatossági igény érvényesítésekor fő szabály, hogy az igény akkor érvényesíthető, ha a Fogyasztó/Végfelhasználó a fent írt formai és tartalmi követelményeket teljesíti. Ezek részben, vagy egészben történő elmulasztása jogvesztéssel jár.

3.5 A Fogyasztó/Végfelhasználó jótállási – és kellékszavatossági igényét a Vállalkozó/Eladó/Üzembe- helyezőnél míg termékszavatossági igényét a Forgalmazónál jelentheti be. A bejelentésre a minőségi kifogás bejelentésekor hatályos, a fogyasztó és vállalkozás közötti szerződés keretében eladott dolgokra vonatkozó szavatossági és jótállási igények intézésének eljárási szabályairól szóló 19/2014. (IV. 29.) NGM rendeletben (a továbbiakban: NGM rendelet) foglalt eljárás keretében kerül sor. Ennek során - 4. §-ban meghatározott tartalommal – jegyzőkönyvet kell felvenni és annak másolatát haladéktalanul és igazolható módon a bejelentő részére át kell adni. A Vállalkozó/Eladó/Üzembehelyező, illetve a javítószolgálat (szerviz) a Termék javításra való átvételekor az NGM rendelet 6. §-a szerinti elismervény átadására köteles.

3.6 Amennyiben a Termék semmilyen működésre utaló jelet nem ad, a használati útmutatóban részletezett hibaészlelés alapján nem sikerült a hibát beazonosítani (távírányítóból kifogyott az elem stb.), vagy a beltéri egység hibakódot ír ki, akkor a Terméket azonnal üzemben kívül kell helyezni, azt áramtalanítani kell és 24 órán belül értesíteni kell a Vállalkozót/Eladót/Üzembehelyezőt, (az esetleges hibakóddal), aki elvégzi a hibafeltárást és a javítást. Ennek elmulasztása a kellék- és termékszavatossági, valamint jótállási igényérvényesítés jogának elvesztésével jár.

3.7 Forgalmazó fenntartja a jogot arra, hogy fődarab meghibásodása esetén a hiba okát és körülményeit megvizsgálja. Kompresszor meghibásodása esetén a kompresszor kiszérése előtt minden esetben értesíteni kell Vállalkozót/Eladót/Üzembehelyezőt és a Forgalmazót. Az értesítést és az időpont egyeztetést az Üzembehelyezőnek kell megtennie. A használati útmutatóban szereplő információk legfrissebb verziói a www.rotovill.hu oldalon érhetőek el.

Szavatossági és jótállási feltételek

Jelen szavatossági – és jótállási feltételek, az általános szerződési feltételek részét képezik és szabályozzák a Forgalmazó, a Fogyasztó/Végfelhasználó, és a Vállalkozó/Eladó/Üzembelyező jogviszonyát. Jelen feltételek módosításának jogát a Forgalmazó fenntartja, az esetleges módosításokról a www.rotovill.hu weboldalon tájékozódhat.

4. Panaszügyintézés

Vevő a termékkel vagy Szállító tevékenységével kapcsolatos vevői kifogásait az alábbi elérhetőségeken terjesztheti elő:

Személyesen: **7631 Pécs, Csikor K. utca 26.**

Postai úton: **7631 Pécs, Csikor K. utca 26.**

E-mail útján: vevoszolgalat@rotovill.hu

Szállító törekszik arra, hogy a kijavítást vagy kicserélést legfeljebb tizenöt napon belül elvégezze. Ha Vevő a panasz kezelésével nem ért egyet, vagy a panasz kivizsgálása nem lehetséges, akkor Szállító a panaszról és az azzal kapcsolatos álláspontjáról haladéktalanul jegyzőkönyvet vesz fel, és annak egy másolati példányát Vevőnek átadja vagy megküldi e-mailben. Szállító jegyzőkönyvet vesz fel Vevő bejelentett igényéről és átvételi elismervénnyel igazoltan veszi át a terméket szavatossági probléma esetén.

Egyéb jogérvényesítési lehetőségek

Amennyiben Vevő és Szállító között esetlegesen fennálló fogyasztói jogvita a tárgyalások során nem rendeződik, az alábbi jogérvényesítési lehetőségek állnak nyitva a Vevő számára:

- **Bejegyzés a vásárlók könyvébe:** A vásárlók könyve Szállító üzletében elérhető. Az ide írt bejegyzésekre Szállító 30 napon belül írásban válaszol.
- **Panasztétel a Fogyasztóvédelmi hatóságoknál:** Amennyiben Vevő jogainak megsértését észleli, jogosult panasszal fordulni a lakóhelye szerint illetékes fogyasztóvédelmi hatósághoz. A panasz elbírálását követően a hatóság dönt fogyasztóvédelmi eljárás lefolytatásáról.
- **Békéltető testület:** A termékek minőségével, biztonságosságával és a termékfelelősségi szabályok alkalmazásával, valamint a szerződés megkötésével és teljesítésével kapcsolatos fogyasztói jogvita bíróságon kívüli, békés rendezése céljából Vevő eljárást kezdeményezhet a lakóhelye szerint illetékes szakmai kamara mellett működő békéltető testületnél. A békéltető testület hatáskörébe tartozik a fogyasztói jogvita bírósági eljáráson kívüli rendezése. A békéltető testület feladata, hogy megkísérelje a fogyasztói jogvita rendezése céljából egyezség létrehozását a felek között, ennek eredménytelensége esetén az ügyben döntést hoz a fogyasztói jogok egyszerű, gyors, hatékony és költségkímélő érvényesítésének biztosítása érdekében. A békéltető testület a Vevő vagy az Szállító kérésére tanácsot ad a Vevőt megillető jogokkal és a Vevőt terhelő kötelezettségekkel kapcsolatban.

Szavatossági és jótállási feltételek

A békéltető testület eljárása Vevő kérelmére indul. A kérelmet a békéltető testület elnökéhez kell írásban benyújtani. Az írásbeliség követelményének levél, távirat, távgépíró vagy telefax útján, továbbá bármely egyéb olyan eszközzel is eleget lehet tenni, amely a címzett számára lehetővé teszi a neki címzett adatoknak az adat céljának megfelelő ideig történő tartós tárolását, és a tárolt adatok változatlan formában és tartalommal történő megjelenítését.

- **Bírósági eljárás:** Vevő jogosult a fogyasztói jogvitából származó követelésének bíróság előtti érvényesítésére polgári eljárás keretében a Polgári Törvénykönyvről szóló 2013. évi V. törvény, valamint a Polgári Perrendtartásról szóló 2016. évi CXXX. törvény rendelkezései szerint. A Vevővédelmi közigazgatási hatósági ügyekben első fokon megyei illetékességgel a fővárosi és megyei kormányhivatalok Fogyasztóvédelmi felügyelőségei, másodfokon országos illetékességgel a Nemzeti Vevővédelmi Hatóság jár el. Az illetékességet megalapozza a Vevő lakóhelye, Szállító székhelye, telephelye, valamint a jogsértés elkövetésének helye is. A kérelem bármely illetékes felügyelőségnél benyújtható.

Jótállási jegy

Vállalkozó/Eladó/Üzembehelyező neve: _____

Vállalkozó/Eladó/Üzembehelyező címe: _____

Termék megnevezése: _____

Termék típusa (Modell sz.): _____

Termék gyártási száma: _____

Vásárlás/Üzembehelyezés Időpontja: _____

Vételár: _____

Vállalkozó/Eladó/Üzembehelyező aláírása: _____

Vállalkozó/Eladó/Üzembehelyező a Gyártó/Importőr (Forgalmazó) által felé vállalt szavatossági- és jótállási feltételeket változatlan formában és módon, a Gyártó/Importőre (Forgalmazó) honlapján közzétett mindenkor hatályos szavatossági- és jótállási feltételek szerint vállalja a Fogyasztó/Végfelhasználó felé.

A termék fogyasztó részére való üzembe helyezésének igazolása

Igazolom, hogy a berendezést szakszerűen üzembe helyeztem, és annak tulajdonosát, üzemeltetőjét a szakszerű használatra kioktattam.

Telepítő / Üzembe helyező (cégnév, szerelő neve): _____

Okmány (F-gáz kártya) szám: _____

A telepítő/üzembe helyező által a környezettől/használatától függően előírt évenkénti karbantartások száma (minimálisan 2 alkalom/év): _____

Az üzembe helyező elérhetősége (meghibásodás, karbantartás esetén):

Dátum: _____ Aláírás: _____

FIGYELEM! A klímagázokat tartalmazó, helyszíni hűtőköri szerelést igénylő berendezések beüzemelését és szerelését, a 14/2015. (II.10.) Korm. rendelet alapján, kizárólag „képesített személy” végezheti el! A berendezések szakszerviz (képesített személy) által történő rendszeres karbantartást igényelnek!

Gyártó/Importőr (Forgalmazó) neve és címe: Rotovill Kereskedelmi és Szolgáltató Zrt. 7631 Pécs, Csikor Kálmán u. 26.
A Rotovill Zrt. Magyarországon az AUX készülékek kizárólagos forgalmazója.

Javítási szelvények

A jótállási igény bejelentésének időpontja: _____

Javítás megkezdésének időpontja: _____

Hiba oka: _____

Javítás módja: _____

A termék javításának időpontja: _____

A jótállási igény bejelentésének időpontja: _____

Javítás megkezdésének időpontja: _____

Hiba oka: _____

Javítás módja: _____

A termék javításának időpontja: _____

A jótállási igény bejelentésének időpontja: _____

Javítás megkezdésének időpontja: _____

Hiba oka: _____

Javítás módja: _____

A termék javításának időpontja: _____

A jótállási igény bejelentésének időpontja: _____

Javítás megkezdésének időpontja: _____

Hiba oka: _____

Javítás módja: _____

A termék javításának időpontja: _____

A KÉSZÜLÉK CSERÉJE ESETÉN TÖLTENDŐ KI!

A termék cseréjének időpontja: _____

Karbantartási igazolások

Kérjük, bélyegeztesse le a karbantartást végző céggel az alábbi igazolásokat!

Karbantartási igazolás

1

20____ év ____ hó ____ nap

- nyomásértékek ellenőrzése
- kültéri kondenzátor tisztítása
- befűjt léghőmérséklet mérése, járatási próba
- cseppvízelvezetés ellenőrzése, tisztítása
- beltéri egység tisztítása, baktérium-mentesítése

Karbantartási igazolás

2

20____ év ____ hó ____ nap

- nyomásértékek ellenőrzése
- kültéri kondenzátor tisztítása
- befűjt léghőmérséklet mérése, járatási próba
- cseppvízelvezetés ellenőrzése, tisztítása
- beltéri egység tisztítása, baktérium-mentesítése

Karbantartási igazolás

3

20____ év ____ hó ____ nap

- nyomásértékek ellenőrzése
- kültéri kondenzátor tisztítása
- befűjt léghőmérséklet mérése, járatási próba
- cseppvízelvezetés ellenőrzése, tisztítása
- beltéri egység tisztítása, baktérium-mentesítése

Karbantartási igazolás

4

20____ év ____ hó ____ nap

- nyomásértékek ellenőrzése
- kültéri kondenzátor tisztítása
- befűjt léghőmérséklet mérése, járatási próba
- cseppvízelvezetés ellenőrzése, tisztítása
- beltéri egység tisztítása, baktérium-mentesítése

Karbantartási igazolás

5

20____ év ____ hó ____ nap

- nyomásértékek ellenőrzése
- kültéri kondenzátor tisztítása
- befűjt léghőmérséklet mérése, járatási próba
- cseppvízelvezetés ellenőrzése, tisztítása
- beltéri egység tisztítása, baktérium-mentesítése

Karbantartási igazolás

6

20____ év ____ hó ____ nap

- nyomásértékek ellenőrzése
- kültéri kondenzátor tisztítása
- befűjt léghőmérséklet mérése, járatási próba
- cseppvízelvezetés ellenőrzése, tisztítása
- beltéri egység tisztítása, baktérium-mentesítése

Karbantartási igazolás

7

20____ év ____ hó ____ nap

- nyomásértékek ellenőrzése
- kültéri kondenzátor tisztítása
- befűjt léghőmérséklet mérése, járatási próba
- cseppvízelvezetés ellenőrzése, tisztítása
- beltéri egység tisztítása, baktérium-mentesítése

Karbantartási igazolás

8

20____ év ____ hó ____ nap

- nyomásértékek ellenőrzése
- kültéri kondenzátor tisztítása
- befűjt léghőmérséklet mérése, járatási próba
- cseppvízelvezetés ellenőrzése, tisztítása
- beltéri egység tisztítása, baktérium-mentesítése

Karbantartási igazolások

Kérjük, bélyegeztesse le a karbantartást végző céggel az alábbi igazolásokat!

Karbantartási igazolás

9

20____ év ____ hó ____ nap

- nyomásértékek ellenőrzése
- kültéri kondenzátor tisztítása
- befűjt léghőmérséklet mérése, járatási próba
- cseppvízelvezetés ellenőrzése, tisztítása
- beltéri egység tisztítása, baktérium-mentesítése

Karbantartási igazolás

10

20____ év ____ hó ____ nap

- nyomásértékek ellenőrzése
- kültéri kondenzátor tisztítása
- befűjt léghőmérséklet mérése, járatási próba
- cseppvízelvezetés ellenőrzése, tisztítása
- beltéri egység tisztítása, baktérium-mentesítése

Karbantartási igazolás

11

20____ év ____ hó ____ nap

- nyomásértékek ellenőrzése
- kültéri kondenzátor tisztítása
- befűjt léghőmérséklet mérése, járatási próba
- cseppvízelvezetés ellenőrzése, tisztítása
- beltéri egység tisztítása, baktérium-mentesítése

Karbantartási igazolás

12

20____ év ____ hó ____ nap

- nyomásértékek ellenőrzése
- kültéri kondenzátor tisztítása
- befűjt léghőmérséklet mérése, járatási próba
- cseppvízelvezetés ellenőrzése, tisztítása
- beltéri egység tisztítása, baktérium-mentesítése

Karbantartási igazolás

13

20____ év ____ hó ____ nap

- nyomásértékek ellenőrzése
- kültéri kondenzátor tisztítása
- befűjt léghőmérséklet mérése, járatási próba
- cseppvízelvezetés ellenőrzése, tisztítása
- beltéri egység tisztítása, baktérium-mentesítése

Karbantartási igazolás

14

20____ év ____ hó ____ nap

- nyomásértékek ellenőrzése
- kültéri kondenzátor tisztítása
- befűjt léghőmérséklet mérése, járatási próba
- cseppvízelvezetés ellenőrzése, tisztítása
- beltéri egység tisztítása, baktérium-mentesítése

Karbantartási igazolás

15

20____ év ____ hó ____ nap

- nyomásértékek ellenőrzése
- kültéri kondenzátor tisztítása
- befűjt léghőmérséklet mérése, járatási próba
- cseppvízelvezetés ellenőrzése, tisztítása
- beltéri egység tisztítása, baktérium-mentesítése

Karbantartási igazolás

16

20____ év ____ hó ____ nap

- nyomásértékek ellenőrzése
- kültéri kondenzátor tisztítása
- befűjt léghőmérséklet mérése, járatási próba
- cseppvízelvezetés ellenőrzése, tisztítása
- beltéri egység tisztítása, baktérium-mentesítése

Karbantartási igazolások

Kérjük, bélyegeztesse le a karbantartást végző céggel az alábbi igazolásokat!

Karbantartási igazolás

17

20____ év ____ hó ____ nap

- nyomásértékek ellenőrzése
- kültéri kondenzátor tisztítása
- befűjt léghőmérséklet mérése, járatási próba
- cseppvízelvezetés ellenőrzése, tisztítása
- beltéri egység tisztítása, baktérium-mentesítése

Karbantartási igazolás

18

20____ év ____ hó ____ nap

- nyomásértékek ellenőrzése
- kültéri kondenzátor tisztítása
- befűjt léghőmérséklet mérése, járatási próba
- cseppvízelvezetés ellenőrzése, tisztítása
- beltéri egység tisztítása, baktérium-mentesítése

Karbantartási igazolás

19

20____ év ____ hó ____ nap

- nyomásértékek ellenőrzése
- kültéri kondenzátor tisztítása
- befűjt léghőmérséklet mérése, járatási próba
- cseppvízelvezetés ellenőrzése, tisztítása
- beltéri egység tisztítása, baktérium-mentesítése

Karbantartási igazolás

20

20____ év ____ hó ____ nap

- nyomásértékek ellenőrzése
- kültéri kondenzátor tisztítása
- befűjt léghőmérséklet mérése, járatási próba
- cseppvízelvezetés ellenőrzése, tisztítása
- beltéri egység tisztítása, baktérium-mentesítése

Karbantartási igazolás

21

20____ év ____ hó ____ nap

- nyomásértékek ellenőrzése
- kültéri kondenzátor tisztítása
- befűjt léghőmérséklet mérése, járatási próba
- cseppvízelvezetés ellenőrzése, tisztítása
- beltéri egység tisztítása, baktérium-mentesítése

Karbantartási igazolás

22

20____ év ____ hó ____ nap

- nyomásértékek ellenőrzése
- kültéri kondenzátor tisztítása
- befűjt léghőmérséklet mérése, járatási próba
- cseppvízelvezetés ellenőrzése, tisztítása
- beltéri egység tisztítása, baktérium-mentesítése

Karbantartási igazolás

23

20____ év ____ hó ____ nap

- nyomásértékek ellenőrzése
- kültéri kondenzátor tisztítása
- befűjt léghőmérséklet mérése, járatási próba
- cseppvízelvezetés ellenőrzése, tisztítása
- beltéri egység tisztítása, baktérium-mentesítése

Karbantartási igazolás

24

20____ év ____ hó ____ nap

- nyomásértékek ellenőrzése
- kültéri kondenzátor tisztítása
- befűjt léghőmérséklet mérése, járatási próba
- cseppvízelvezetés ellenőrzése, tisztítása
- beltéri egység tisztítása, baktérium-mentesítése

AUX

V1.21.08

Köszönjük, hogy AUX terméket választott!

www.aux-magyarorszag.hu

A gyártó fenntartja a konstrukció és a felszereltség megváltoztatásának jogát.
A leírásban szereplő ábrák tájékoztató jellegűek, a konkrét kialakítás ezektől eltérő lehet.
Az esetleges nyomdai hibákért felelősséget nem vállalunk.

